

# Электронное пианино

## Руководство пользователя

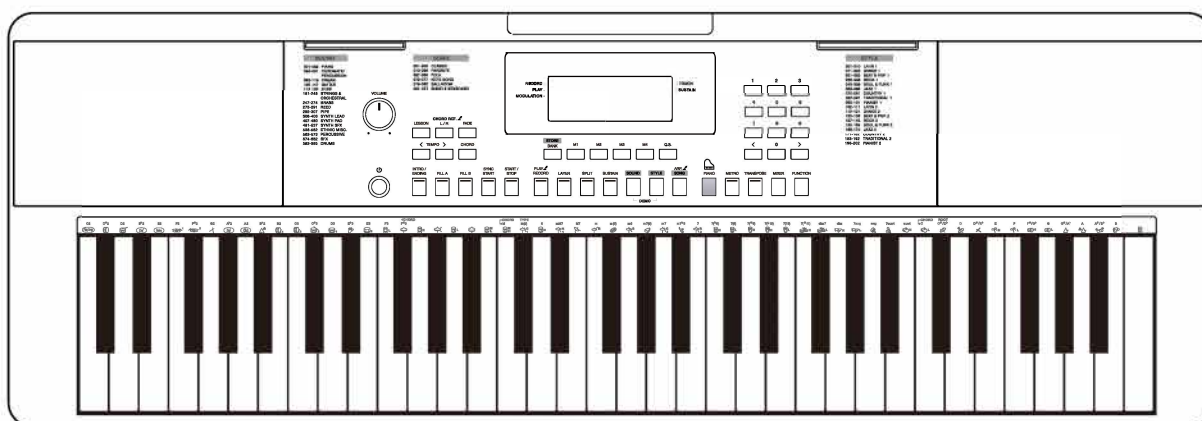



Дисплей и панель управления		Арпеджиатор.....	15
Передняя панель .....	4	Микшер.....	15
Задняя панель .....	5	Меню Функций	
Дисплей.....	5	Настройка.....	16
Установка		Октава.....	16
Питание.....	6	Точка Разделения.....	16
Подключение		Тип ритма.....	17
Подключение MP3/CD-плеера.....	7	Управление касанием.....	17
Подключение наушников.....	7	Модуляция.....	17
Подключение микрофона.....	7	Процессор эффектов.....	17
Подключение педали сустейна.....	7	Тип реверберации.....	17
Подключение к компьютеру.....	7	Уровень реверберации.....	17
Выключатель питания и громкость.....	8	Тип хоруса.....	18
Воспроизведение демо-треков.....	8	Уровень хоруса.....	18
Воспроизведение звуков		Автоматическое отключение питания.....	18
Воспроизведение звука.....	9	Подсветка клавиш.....	18
Функция LAYER.....	9	Канал подсветки клавиш.....	18
Функция SPLIT.....	9	Память.....	19
Чувствительность к касаниям.....	9	Выбор банка памяти.....	19
Сустейн.....	10	Справочник аккордов.....	19
Процессор эффектов.....	10	Воспроизведение песен	
Транспонирование.....	10	Прослушивание песен.....	20
Октава.....	10	Режим урока.....	20
Подсветка клавиатуры.....	10	Запись и воспроизведение.....	21
Режим Фортепиано.....	10	Функция MIDI	
Автоаккомпанемент		Что такое MIDI?.....	21
Выбор стиля.....	11	Подключение MIDI.....	21
Проигрыш.....	11	Устранение неполадок.....	22
Вступление/Концовка.....	11	Технические характеристики.....	22
Начало синхронизации.....	12	Appendices	
Появление/Затухание.....	12	Список звуков.....	23
Громкость аккомпанемента.....	12	Список стилей.....	28
Темп.....	12	Список песен.....	30
Режим CHORD.....	13	Таблица параметров MIDI .....	32
Основы аккордов.....	13		
Быстрая настройка.....	14		
Метроном			
Включение метронома.....	14		
Выбор ритма.....	14		

# Дисплей и панель управления

## Передняя панель

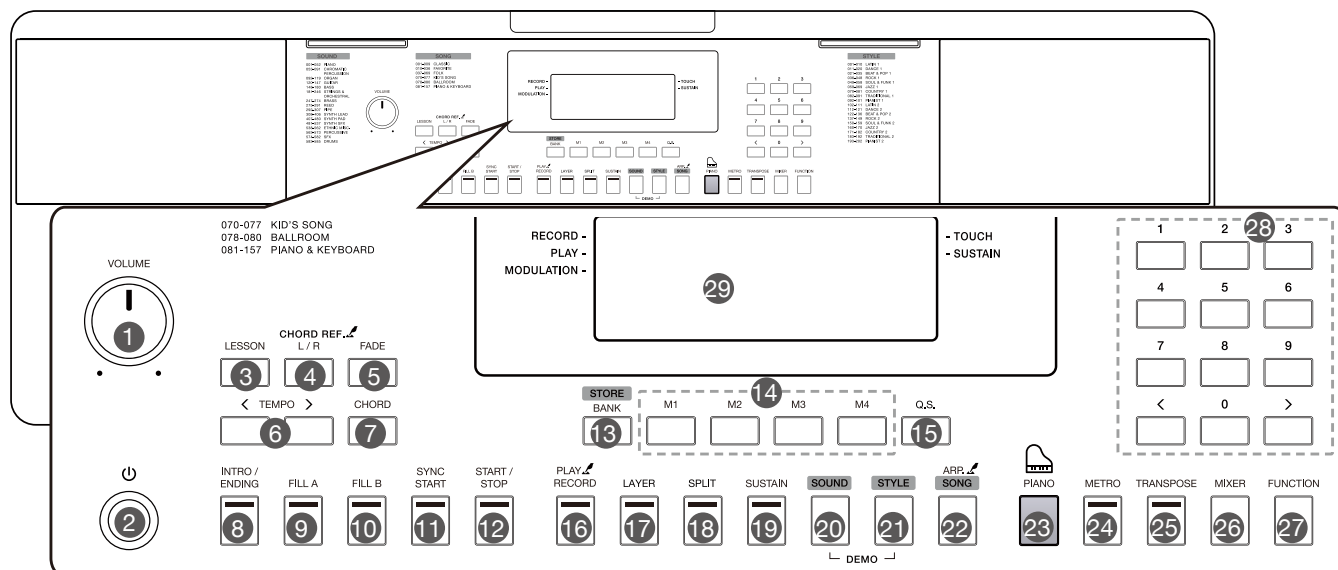

### 1. Регулятор [VOLUME]

Регулируйте уровень громкости.

### 2. Кнопка [⏻]

Включите или выключите питание.

### 3. Кнопка [LESSON]

Перейдите в режим урока.

### 4. Кнопка [L/R]

Выберите левую или правую часть клавиатуры.

### Кнопка [CHORD REF.]

Включите или выключите функцию Chord Reference.

### 5. Кнопка [FADE]

Включите или выключите функцию Fade In/Out.

### 6. Кнопки [ТЕМП +/-]

Отрегулируйте значение темпа.

### 7. Кнопка [CHORD]

Войдите в режим аккорда.

### 8. Кнопка [INTRO/ENDING]

Воспроизведите вступительный или финальный паттерн.

### 9. Кнопка [FILL A]

Воспроизведите проигрыш A.

### 10. Кнопка [FILL B]

Воспроизведите проигрыш B.

### 11. Кнопка [SYNC START]

Включите или выключите функцию Sync Start.

### 12. Кнопка [START/STOP]

Начните или остановите воспроизведение стиля или песни.

### 13. Кнопка [BANK]

Переключение между банками памяти.

### Кнопка [STORE]

Зарегистрируйте текущие настройки панели.

### 14. Кнопки [M1]~[M4]

Вспомните зарегистрированные настройки панели.

### 15. Кнопка [Q.S.]

Включите или выключите функцию быстрой настройки.

### 16. Кнопка [RECORD]

Войдите в режим записи.

### Кнопка [PLAY]

Воспроизведите запись.

### 17. Кнопка [LAYER]

Включите или выключите функцию слоя.

### 18. Кнопка [SPLIT]

Включите или выключите функцию разделения.

### 19. Кнопка [SUSTAIN]

Включите или выключите функцию сустейна.

### 20. Кнопка [SOUND]

Переключитесь в режим звука. Нажмите [SOUND] и [СТИЛЬ] одновременно, чтобы перейти в демо-режим.

### 21. Кнопка [STYLE]

Переключитесь в режим стиля. Нажмите [SOUND] и [STYLE] одновременно, чтобы перейти в демонстрационный режим.

### 22. Кнопка [SONG]

Переключитесь в режим песни. Кнопка [ARP.] Включите или выключите функцию арпеджиатора.

### 23. Кнопка [PIANO]

Включите или выключите режим пианино.

### 24. Кнопка [METRO]

Включите или выключите метроном.

### 25. Кнопка [TRANSPOSE]

Отрегулируйте значение транспонирования аккомпанемента.

### 26. Кнопка [MIXER]

Войдите в меню микшера.

### 27. Кнопка [FUNCTION]

Войдите в меню функций.

### 28. [+]/[-] и цифры

Установите значение параметров или выберите число.

### 29. ЖК-дисплей

Отображает все параметры.

## Задняя панель

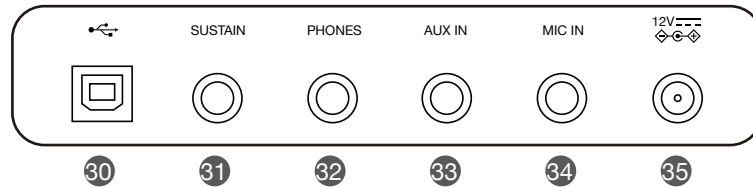

**30. Разъем USB** Подключите инструмент к компьютеру.

**31. Разъём SUSTAIN**  
Подключите педаль сустейна.

**32. Разъём PHONES**  
Подключите наушники.

**33. Разъем AUX IN**  
Подключите внешний источник звука, например MP3 или CD-плеер.

**34. Разъем для микрофона**  
Подключите микрофон.

**35. Входной разъём постоянного тока**  
Подключите адаптер питания постоянного тока 12 В.

## Дисплей

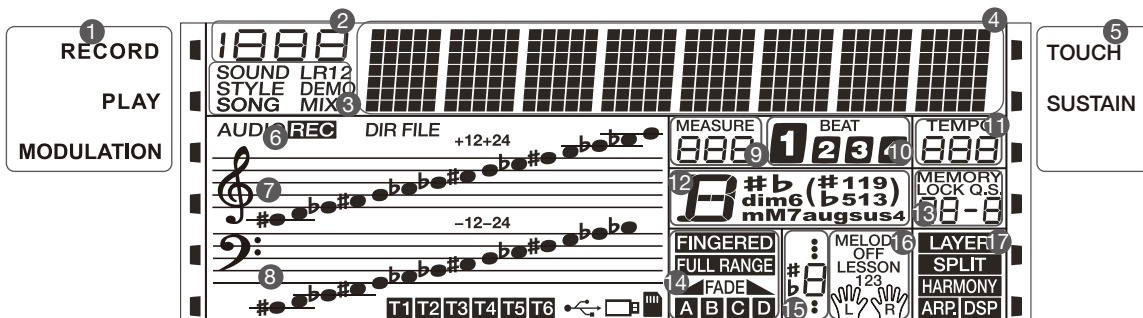

1. ЗАПИСЬ/  
ВОСПРОИЗВЕДЕНИЕ/  
МОДУЛЯЦИЯ
2. НОМЕР
3. ЗВУК/СТИЛЬ/ДЕМО/ПЕСНЯ
4. ДИНАМИЧ. ХАРАКТЕРИСТИКИ
5. КАСАНИЕ/СУСТЕЙН
6. ЗАПИСЬ
7. СКРИПИЧНЫЙ КЛЮЧ
8. БАСОВЫЙ КЛЮЧ
9. МЕРА

10. РИТМ
11. ТЕМП
12. АККОРД
13. ПАМЯТЬ/БЫСТРАЯ НАСТРОЙКА
14. FINGERED/FULL RANGE/FADE/A/B
15. НОТА
16. УРОК
17. LAYER/SPLIT/АРПЕДЖИАТОР/  
ПРОЦЕССОР ЭФФЕКТОВ

# Установка

Этот раздел содержит информацию о настройке вашего инструмента и подготовке к игре. Пожалуйста, внимательно ознакомьтесь с этим разделом, прежде чем включать питание.

## Питание

Прибор работает от батареек или от блока питания. Следуйте инструкциям ниже.

### Использование батареек

Для питания прибора требуется 6 батареек типа AA (№5) или 6 таких же щелочных батарей.

1. Откройте крышку батарейного отсека, расположенную в нижней части прибора.
2. Вставьте батарейки, соблюдая полярность.
3. Установите на место крышку батарейного отсека. Убедитесь, что он надежно зафиксирован на месте.

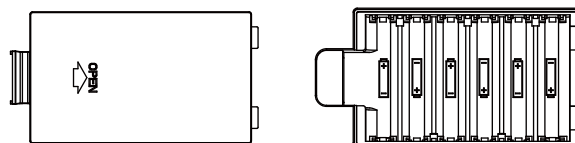

### Примечания:

1. Не смешивайте уже использованные и новые батареи.
2. Всегда используйте батареи одного и того же типа.
3. Извлеките батареи, если прибор не используется в течение длительного периода времени.

### Использование блока питания

1. Уменьшите громкость перед подключением к источнику питания.
2. Подключите адаптер к разъему постоянного тока прибора.
3. Подключите адаптер к розетке переменного тока. Это автоматически отключит питание аккумулятора.

### Примечания:

1. В целях экономии энергии прибор автоматически выключится через 30 минут, если он не используется. (Пожалуйста, обратитесь к разделу Автоматическое отключение питания).
2. В целях вашей безопасности, пожалуйста, отключайте прибор от сети, когда он не используется, или во время грозы.

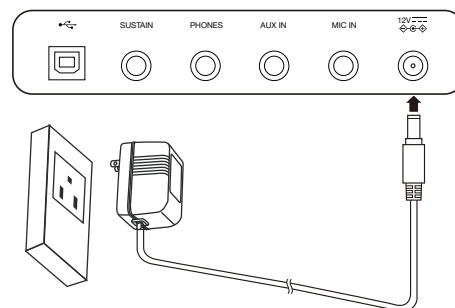
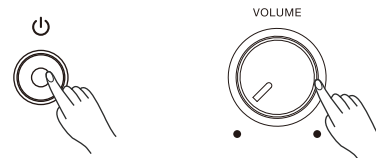

## Подключение MP3/CD-плеера

Разъем AUX IN на задней панели принимает аудиосигналы от внешнего источника звука, например от MP3 или CD-плеера. Используйте аудиокабель для подключения разъема AUX IN прибора к выходному разъему MP3/CD-плеера. Динамики инструмента будут воспроизводить музыку с внешнего проигрывателя, и вы сможете подыгрывать.

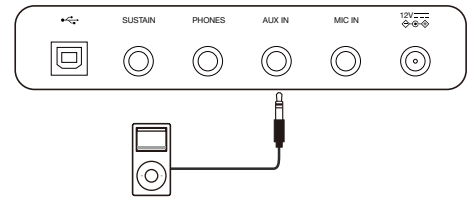

## Подключение наушников

Стандартные стерео наушники подключаются к разъему для PHONES/OUTPUT для практики или игры в позднее время суток.

Когда к этому разъему подключаются наушники, динамики устройства перестают работать.

### Примечание:

Не используйте наушники на высокой громкости в течение долгого времени. Это может привести к потере слуха.

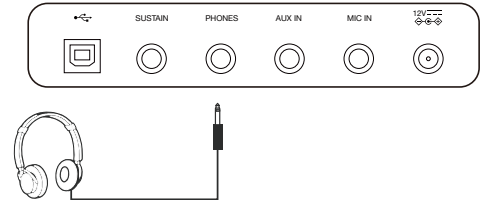

## Подключение микрофона

Вы можете подключить микрофон к разъему для микрофона, чтобы подпевать игре на клавиатуре или воспроизведению песни.

1. Установите основную громкость на минимальный уровень перед подключением или отключением микрофона.
2. Подключите микрофон к разъему для микрофона.
3. Отрегулируйте основную громкость до соответствующего уровня.

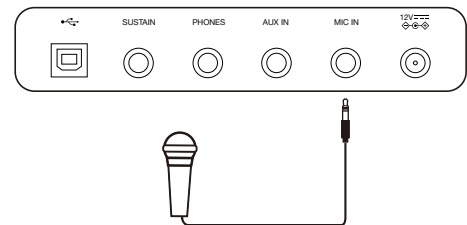

## Подключение педали сустейна

Педаль может быть подключена к разъему SUSTAIN и использоваться для включения или выключения эффекта сустейна. Нажатием педали вы активируете сустейн во время игры.

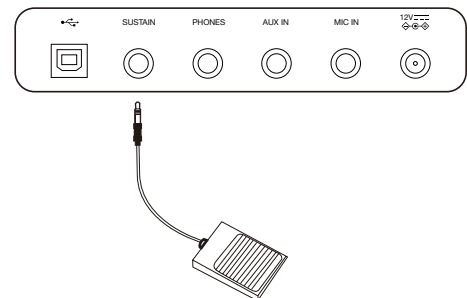

## Подключение к компьютеру

Используйте стандартный USB-кабель для подключения прибора к USB-порту компьютера. Вы можете передавать MIDI-сообщения между инструментом и компьютером.

### Примечания:

1. Не настраивайте USB-устройство на одновременный ввод и вывод при настройке программного обеспечения на компьютере. В противном случае звук будет перекрываться при воспроизведении на клавиатуре.
2. Мы рекомендуем использовать интерфейс USB2.0 для подключения прибора к компьютеру.

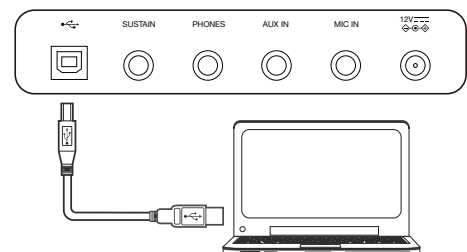

# Выключатель питания и громкость

## Выключатель питания

Перед включением вашего инструмента, пожалуйста, сначала уменьшите громкость инструмента и подключенного аудиоборудования.

1. Убедитесь, что прибор правильно подключен к источнику питания.
2. Нажмите выключатель питания, на экране загорится надпись "Loading!", указывающая на то, что прибор включен.

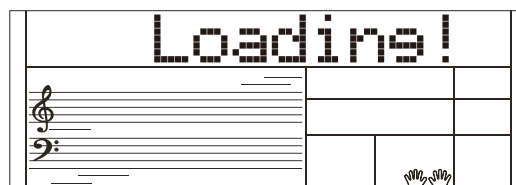
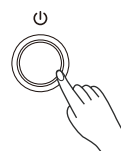

## Мастер громкости

Поверните ручку [VOLUME] по часовой стрелке, чтобы увеличить громкость, и против часовой стрелки, чтобы уменьшить ее. Вы можете использовать ручку для установки желаемого уровня громкости.

### Примечание:

Если динамики не воспроизводят звук, пожалуйста, проверьте, не установлена ли основная громкость слишком низко или наушники подключены к разъему PHONES.

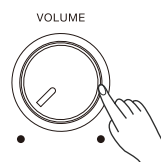

# Воспроизведение демо-треков

В инструменте есть множество демо-песен.

1. Нажмите кнопки [STYLE] и [SOUND] одновременно, чтобы начать воспроизведение всех демо-песен в цикле. На дисплее отобразятся текущий демонстрационный номер и название.

2. Выберите демо-трек. Используйте цифровые клавиши, кнопки [+]/[-], чтобы выбрать нужную демо-песню.

3. Нажмите кнопки [STYLE] и [SOUND] одновременно еще раз или нажмите кнопку [START/STOP], чтобы остановить воспроизведение и выйти из демонстрационного режима.

### Примечание:

Во время воспроизведения демо-версии будут работать только кнопки: [START/STOP], [TEMPO -]/[TEMPO +], [+]/[-], цифровые кнопки, [VOLUME] и [POWER].

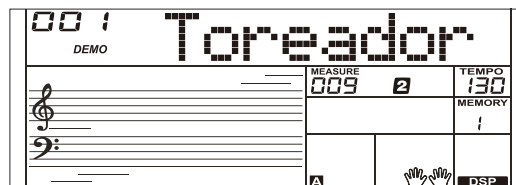
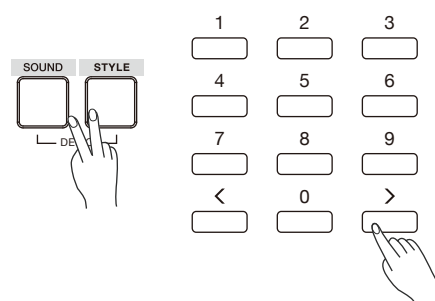



# Воспроизведение звуков

В инструменте есть множество звуков исключительной реалистичности. Вы можете найти их в Списке звуков.

## Воспроизведение звука

1. Нажмите кнопку [SOUND].  
Войдите в режим SOUND. На дисплее отобразится "SOUND R1", номер звука и название звука.

2. Выберите звук.  
Используйте цифровые клавиши, кнопки [+] / [-], чтобы выбрать звук, который вы хотите воспроизвести.

3. Воспроизведите звук.  
Играйте на клавиатуре и наслаждайтесь прекрасным звуком.

### Примечание:

Когда функции LAYER и SPLIT включены, вы можете несколько раз нажать кнопку [SOUND], чтобы выбрать источник звука. Загорится соответствующий индикатор.

## Одновременное Воспроизведение Двух Звуков - LAYER

1. Нажмите кнопку [LAYER], чтобы включить функцию LAYER. На дисплее отобразится "SOUND R2", номер и название звука слоя.
2. Используйте цифровые клавиши, кнопки [+] / [-], чтобы выбрать звук для SOUND R2.
3. Играя на клавиатуре, вы услышите два разных звука, наложенных друг на друга, словно на двух разных инструментах играют одновременно.
4. Нажмите кнопку [LAYER] еще раз, чтобы отключить функцию слоя.

## Воспроизведение разных звуков обеими руками - SPLIT

Функция SPLIT делит клавиатуру на две области, чтобы вы могли играть разные звуки каждой рукой. Звук в области левой руки - это звук L.

1. В режиме ожидания нажмите кнопку [SPLIT], чтобы включить функцию разделения. На жидкокристаллическом дисплее слева отображаются название и номер звука, а также индикаторы "SOUND L" и "SPLIT".

2. Используйте цифровые клавиши, кнопки [+] / [-], чтобы выбрать звук для звука L.

3. Играйте на клавиатуре обеими руками, и вы услышите два разных звука.

4. Нажмите кнопку [SPLIT] еще раз, чтобы отключить функцию разделения.

### Точка Разделения

Клавиша на клавиатуре, разделяющая звук L и звук R1/R2, называется "точкой разделения". Точка разделения по умолчанию находится на F#3 (19), однако вы можете назначить ее любой другой клавише. Обратитесь к меню функций.

## Чувствительность к касаниям

Клавиатура оснащена функцией сенсорного отклика, которая позволяет вам регулировать уровень звука в зависимости от силы вашего нажатия – точно так же, как на акустическом инструменте. Пожалуйста, обратитесь к меню функций, чтобы настроить уровень касания.

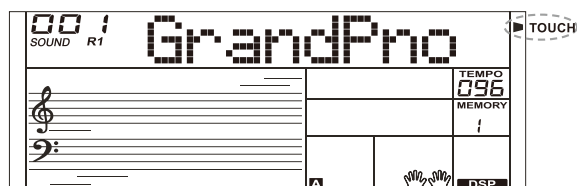
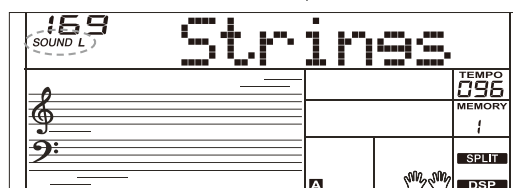
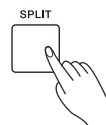
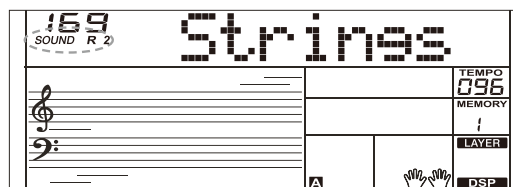
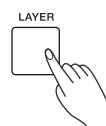
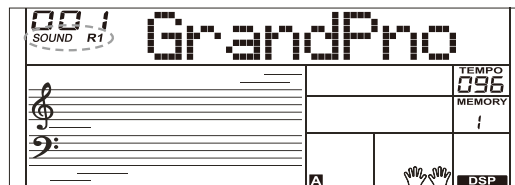
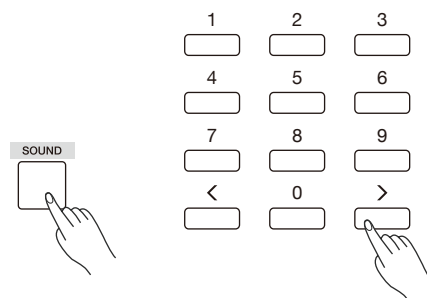

# Воспроизведение звуков

## Сустейн

Когда включена функция SUSTAIN, все ноты, воспроизводимые на клавиатуре, будут звучать немного дольше. Нажмите кнопку [SUSTAIN], чтобы включить или выключить сустейн.

### Примечание:

При использовании педали сустейна вы можете добиться гораздо более сильного и естественного эффекта сустейна, чем при использовании кнопки [SUSTAIN].

## Процессор эффектов

С помощью процессора эффектов вы можете придать своему выступлению атмосферу и глубину.

Эта функция включена по умолчанию. Вы можете нажать кнопку [DSP], чтобы включить или выключить процессор эффектов.

## Транспонирование

Функция транспонирования позволяет повышать или понижать общую высоту звука инструмента на одну октаву с шагом в полтона.

1. Нажмите кнопку [TRANPOSE], чтобы войти в меню транспонирования. На дисплее отобразится текущее значение.
2. Используйте кнопки [+] / [-] для настройки значения транспонирования.
3. Нажмите кнопки [+] и [-] одновременно, чтобы сбросить значение транспозиции на 0.

## Октава

Функция Octave сдвигает высоту указанного звука вверх или вниз на октаву.

Вы можете обратиться к меню функций, чтобы настроить значение октавы.

### Примечание:

После настройки октавы ноты в самом высоком и самом низком диапазоне клавиатуры могут звучать не как обычно.

## Подсветка клавиатуры

При игре клавиши на клавиатуре будут подсвечиваться при нажатии.

Вы можете включить или выключить функцию подсветки в меню функций.

## Режим Фортепиано

Эта функция предназначена для мгновенной настройки звучания всей клавиатуры.

1. Нажмите кнопку [PIANO], чтобы войти в режим фортепиано или выйти из него.
2. В режиме фортепиано вы можете воспроизводить аккомпанемент, как и в других режимах, но он воспроизводит только ритмическую часть.

### Примечание:

В режиме фортепиано режим CHORD автоматически отключается.

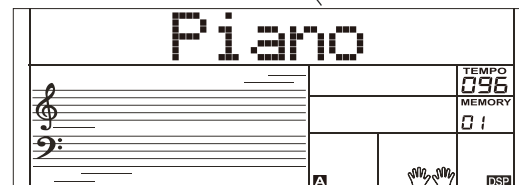
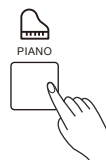
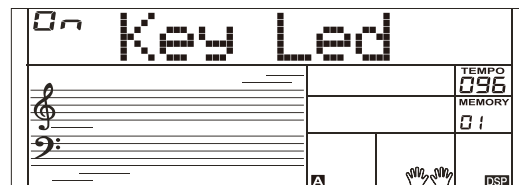
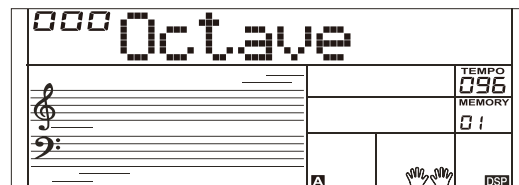
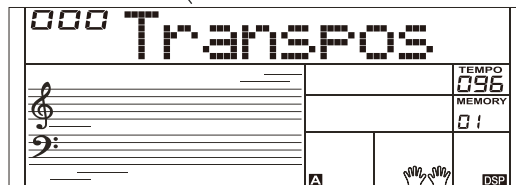
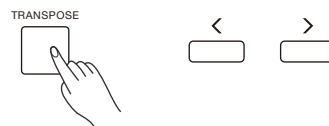
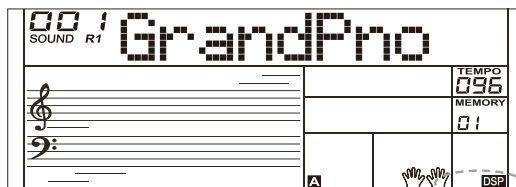
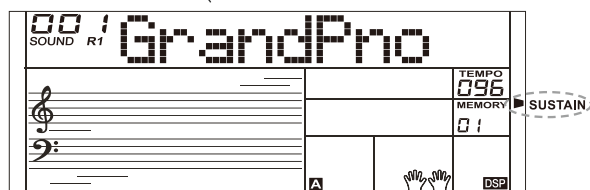

# Автоаккомпанемент

Функция автоаккомпанемента даёт вам доступ к полной группе для подыгрыша. Все, что вам нужно сделать, это играть аккорды левой рукой, и аккомпанемент будет мгновенно воспроизводиться автоматически, следуя за аккордами, которые вы играете. С помощью автоаккомпанемента даже сольный исполнитель может наслаждаться игрой при подыгрыше целой группы или оркестра. Аккомпанемент представлен в самых разных стилях. Попробуйте выбрать несколько различных стилей (см. Список стилей) и поиграйте с автоаккомпанементом.

## Выбор стиля

Нажмите кнопку [STYLE].

Перейдите в режим выбора стиля. На дисплее отображается "STYLE", номер стиля и название стиля.

1. Используйте цифровые клавиши, кнопки [+]/[-], чтобы выбрать стиль, который вы хотите воспроизвести.

2. Нажмите кнопку [START/STOP], чтобы запустить ритмические дорожки автоаккомпанемента.

## Начало синхронизации

Когда стиль остановится, нажмите кнопку [SYNC START], чтобы включить функцию синхронизации. Индикаторы на дисплее будут мигать в такт.

В режиме Sync Start, если функция CHORD отключена, вы можете нажать клавишу на клавиатуре, чтобы начать воспроизведение ритм-трека автоаккомпанемента. В режиме запуска Sync, если используется функция CHORD, вы можете нажать клавишу на диапазон аккордов клавиатуры, чтобы начать воспроизведение автоаккомпанемента всех треков.

## Вступление/Концовка

Вступление - это вступительная часть песни. Когда паттерн вступления закончит игру, система автоматически перейдет к главной ритм-секции.

К

онцовка - это заключительная часть песни. Когда ритм-секция концовки проиграна до конца, аккомпанемент прекращается.

Длина окончания зависит от выбранного стиля.

1. Нажмите кнопку [STYLE].

2. Выберите стиль.

3. Включите режим аккорда.

4. Включите [SYNC START].

5. Нажмите [INTRO/ENDING], на дисплее мигнет "А" или "В", стиль готов к воспроизведению.

6. Аккомпанемент начнётся, как только вы начнете играть в области аккордов. Когда воспроизведение вступления завершено, оно автоматически переключается на основную секцию А или В.

7. Нажмите [INTRO/ENDING] еще раз, чтобы воспроизвести финальную часть.

Когда окончание сыграно, воспроизведение автоаккомпанемента автоматически прекращается.

### Примечание:

Если вы нажмете [FILL A] или [FILL B] до окончания, он воспроизведет проигрыш, а затем переключится на соответствующую основную секцию.

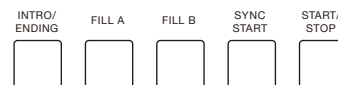
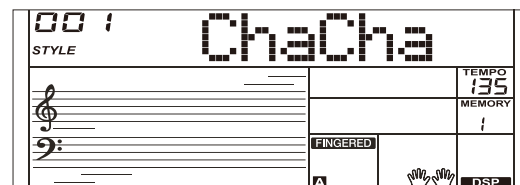
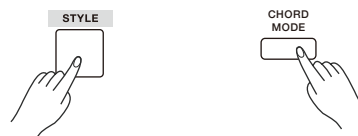
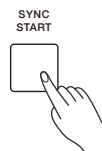
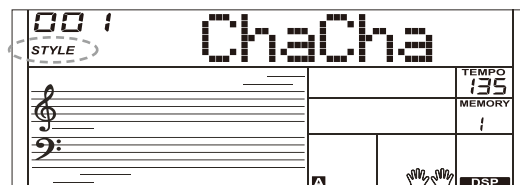
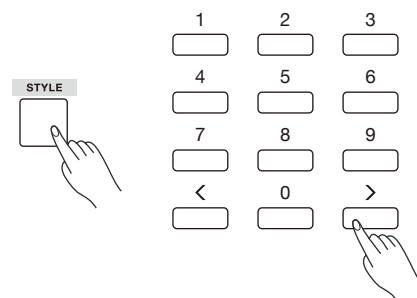

## Проигрыш

Функция автоматического проигрыша добавляет ритмичные перебивки к вашему выступлению. Когда проигрыш завершится, аккомпанемент вернётся к основной секции (A,B).

### Примечание:

Если вы продолжаете нажимать кнопки [FILL A] / [FILL B] во время воспроизведения стиля, паттерн проигрыша будет воспроизводиться до тех пор, пока вы не отпустите кнопку. Затем воспроизведение переключится на основную секцию.

Когда стиль остановится, нажмите кнопки [FILL A] / [FILL B], чтобы выбрать MAIN раздел. На дисплее высветится надпись "A или B".

## Появление/Затухание

### Появление

Запуск стиля с помощью появления обеспечивает плавное начало, громкость увеличивается постепенно от низкой до высокой. Нажмите кнопку [FADE], когда стиль остановлен, на дисплее отобразится FADE. Нажмите кнопку [START/STOP], чтобы начать воспроизведение стиля. Дисплей покажет ▲FADE.

Громкость аккомпанемента изменится с 0 на заданное значение примерно через 8 секунд. При этом громкость клавиатуры изменится с 0 на значение по умолчанию.

### Затухание

Остановка стиля с помощью функции затухания приводит к плавному завершению, громкость уменьшается постепенно от высокой до низкой. Нажмите кнопку [FADE] во время воспроизведения стиля. Дисплей покажет FADE ▽.

Громкость аккомпанемента изменится с установленного значения на 0. При этом громкость клавиатуры изменится с 0 на значение по умолчанию.

## Громкость аккомпанемента

Эта функция позволяет менять громкость аккомпанемента, чтобы он не заглушал мелодию.

Удерживайте кнопку [MIXER] для входа в меню микшера, и когда на дисплее появится надпись "Accomp", вы сможете установить значение громкости в диапазоне 0-32. Выбранное значение будет показано на дисплее.

### Примечания:

Находясь в меню микшера, нажмите [-] и [+] одновременно чтобы отключить звук аккомпанемента. На дисплее появится надпись "OFF Accomp". Чтобы вернуть звук аккомпанемента, повторите те же действия.

## Темп

Для каждого стиля инструмента был запрограммирован темп по умолчанию; однако вы можете изменить его по мере необходимости.

1. Используйте кнопки [TEMPO -] / [TEMPO +], чтобы изменить темп в диапазоне от 5 до 280.

2. Удерживайте нажатой кнопки [TEMPO -] / [TEMPO +], чтобы быстро изменить темп.

3. Нажмите кнопки [TEMPO+] и [TEMPO-] одновременно, чтобы восстановить настройку темпа по умолчанию.

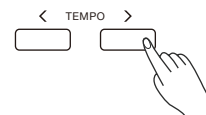
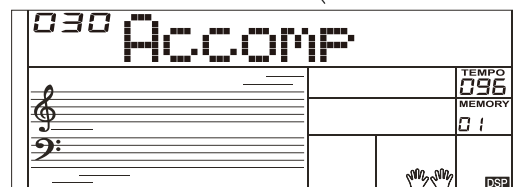
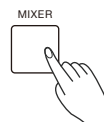
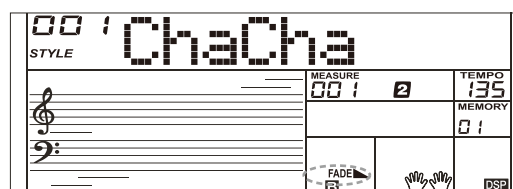
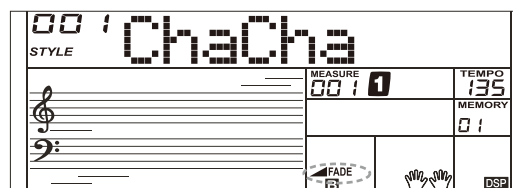
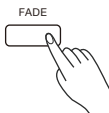
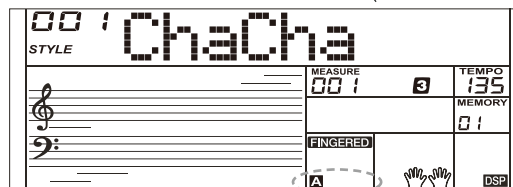
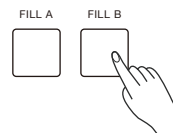

## Режим CHORD

1. Нажмите кнопку [CHORD], на дисплее отобразится индикатор "FINGERED". Левая часть клавиатуры - это секция аккордов. Вы можете играть разные аккорды в разделе аккордов.

Нажмите кнопку [CHORD] еще раз, чтобы перейти в режим полного диапазона. Загорится индикатор "FULL RANGE". Вы можете воспроизводить аккорды по всей клавиатуре несколькими пальцами.

2. Воспроизведите аккорды в области аккордов, и на дисплее отобразятся соответствующие названия аккордов.

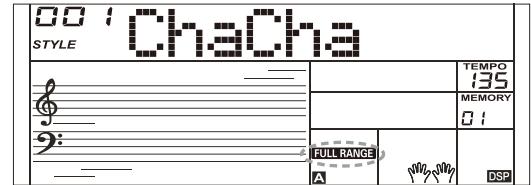
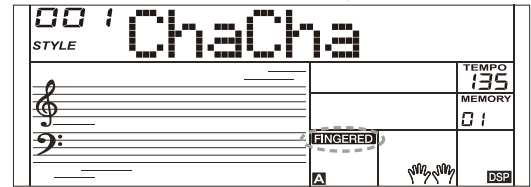
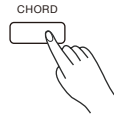

## Аккорды

### Теоретическая основа аккордов

Аккорд в музыке - это любой набор из трех или более нот, сыгранных одновременно. Наиболее часто встречающиеся аккорды - это трезвучия. Трезвучие - это аккорд из трех нот, которые по отношению друг к другу образуют терции - интервалы с шагом в 1,5-2 тона. При сложении по терциям ступени аккорда, от самого низкого звука до самого высокого, называются: тоника, третья ступень и пятая ступень.

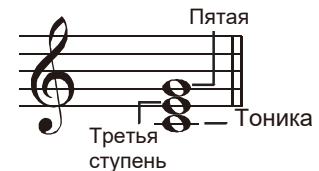

### Виды трезвучий

Существуют следующие основные виды трезвучий:

Мажорное (Большое)	Тоника + большая терция от тоники (2 тона) + пятая ступень составят мажорное трезвучие.
Минорное (Малое)	Тоника + малая терция от тоники (1,5 тона) + пятая ступень составят мажорное трезвучие.
Увеличенное	Тоника + малая терция от тоники (1,5 тона) + пятая ступень, повышенная на полтона
Уменьшенное	Тоника + малая терция от тоники (1,5 тона) + пятая ступень, пониженная на полтона



### Обращения аккордов

Аккорды, тоника которых не является самой низкой нотой в аккорде, называются обращёнными аккордами. Когда тоника находится в основании аккорда, он называется тоническим. Если поместить третью или пятую ступень в позицию тоники, то это образует аккорд-обращение. Посмотрите на мажорное трезвучие и его обращения.

### Название аккорда

Название аккорда состоит из двух частей: Тоника аккорда и тип аккорда.

### Режим "Один Палец"

Данный режим позволяет воспроизводить нужный вам аккорд нажатием одной, двух или трех клавиш.

<b>C</b>		<b>Большое трезвучие</b> Нажимайте только корневую ноту на клавиатуре.
<b>Cm</b>		<b>Малое трезвучие</b> Одновременно нажмите корневую ноту и ближайшую левую черную клавишу.
<b>C7</b>		<b>Септаккорд</b> Одновременно нажмите корневую ноту и ближайшую левую белую клавишу.
<b>Cm7</b>		<b>Малый септаккорд</b> Одновременно нажмите корневую ноту и ближайшую левую белую и черную клавишу.

# Автоаккомпанемент

## Multi-finger

Этот режим может распознавать только те аккорды, которые есть в списке.

### Примечание:

В режиме полного диапазона вся клавиатура будет распознавать только аккорды, сыгранные обычной аппликатурой.

0 C	1 C <sub>6</sub>	2 C <sub>M7</sub>	3 C <sub>M7</sub> (#11)	4 C <sub>M</sub> (9)	5 C <sub>M7</sub> (9)
6 C <sub>6</sub> (9)	7 C <sub>aug</sub>	8 C <sub>m</sub>	9 C <sub>m6</sub>	10 C <sub>m7</sub>	11 C <sub>m7</sub> (b5)
12 C <sub>m</sub> (9)	13 C <sub>m7</sub> (9)	14 C <sub>m7</sub> (11)	15 C <sub>mM7</sub>	16 C <sub>mM7</sub> (9)	17 C <sub>dim</sub>
18 C <sub>dim7</sub>	19 C <sub>7</sub>	20 C <sub>7sus4</sub>	21 C <sub>7</sub> (b5)	22 C <sub>7</sub> (9)	23 C <sub>7</sub> (#11)
24 C <sub>7</sub> (13)	25 C <sub>7</sub> (b9)	26 C <sub>7</sub> (b13)	27 C <sub>7</sub> (#9)	28 C <sub>M7aug</sub>	29 C <sub>7aug</sub>
30 C <sub>aus4</sub>	31 C <sub>1-2+5</sub>	Notes enclosed in parentheses are optional; the chords could be recognized without them.			

## Быстрая настройка

Когда включена быстрая настройка, вы можете мгновенно открыть все настройки автоаккомпанемента, включая выбор звуков и цифровых эффектов, простым нажатием кнопки.

1. Нажмите кнопку [Q.S.], чтобы включить быструю настройку текущего стиля. На дисплее отображается "Q.S."
2. Нажмите одну из кнопок [M1]-[M4], и различные настройки панели (такие как звук, эффект и т.д.), соответствующие выбранному стилю, могут быть мгновенно вызваны.
3. Режим CHORD автоматически включается во время быстрой настройки.
4. Нажмите кнопку [Q.S.] еще раз, чтобы выйти из режима быстрой настройки, индикатор "Q.S." исчезнет.

### Примечание:

В режиме Q.S. память не выбирается.

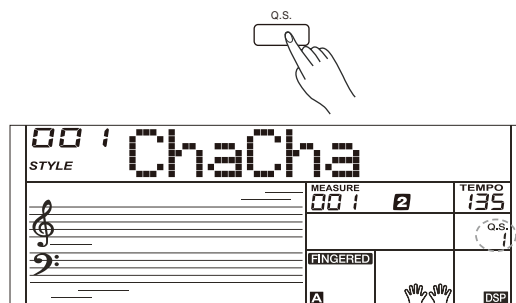

# Метроном

## Включение метронома

Нажмите кнопку [METRO], чтобы включить метроном.  
 Нажмите кнопку [METRO] еще раз, чтобы выключить метроном.  
 Нажмите кнопки [ТЕМП +] / [ТЕМП-], чтобы изменить темп метронома.



## Выбор ритма

Вы можете установить ритм в меню функций; обратитесь к меню функций для более подробной информации.  
 Если вы включите метроном во время воспроизведения стиля, звук метронома начнется со следующего такта, и его ритм будет соответствовать выбранному стилю. Когда стиль остановится, вы можете изменить ритм по своему желанию. Метроном нельзя использовать в режиме песни.

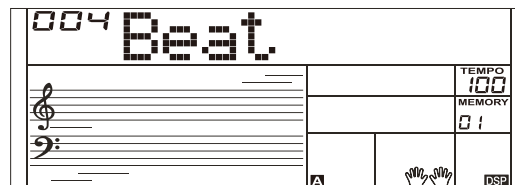

Арпеджиатор будет автоматически играть аккорд по нотам. Просто сыграйте аккорд левой рукой и инструмент дополнит его предустановленной мелодией, состоящей из нот аккорда.

## Включение/выключение арпеджиатора

Нажмите и удерживайте кнопку [ARP.] 2 секунды, чтобы включить арпеджиатор. Загорится соответствующий индикатор. Press and Ещё раз нажмите и удерживайте кнопку [ARP.] 2 секунды, чтобы выключить арпеджиатор. Индикатор погаснет.

### Примечание:

Каждый звук имеет свой паттерн мелодии арпеджио, поэтому при смене звука поменяется и мелодия.

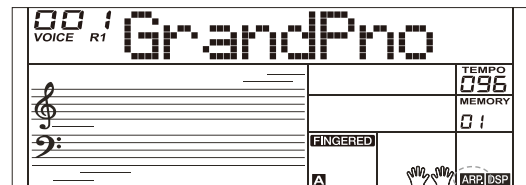

## Точка разделения Арпеджиатора

Когда вы включаете арпеджиатор, клавиатура делится на две части: левая для аккордов и правая для арпеджио. По умолчанию точка разделения та же, что и в функции SPLIT: F#3 (19).

# Микшер

С помощью микшера вы можете отдельно управлять громкостью разных дорожек.

1. Нажмите кнопку [MIXER] для входа в меню микшера. На дисплее отобразится выбранная дорожка.
2. Переключайтесь между дорожками кнопкой [MIXER]. Для изменения громкости пользуйтесь кнопками [+]/[-].

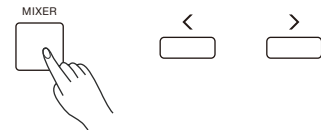

Дорожки и параметры:

Дорожка	Дисплей	Диапазон
Громкость аккомпанемента	XXX Accomp	0-32
Громкость ритм-дорожки	XXX Rhythm	0-32
Громкость дорожки баса	XXX Bass	0-32
Громкость первой дор. аккордов	XXX Chord1	0-32
Громкость второй дор. аккордов	XXX Chord2	0-32
Громкость третьей дор. аккордов	XXX Chord3	0-32
Громкость первой верхней дор.	XXX Upper 1	0-32
Громкость второй верхней дор.	XXX Upper 2	0-32
Громкость нижней дорожки	XXX Lower	0-32

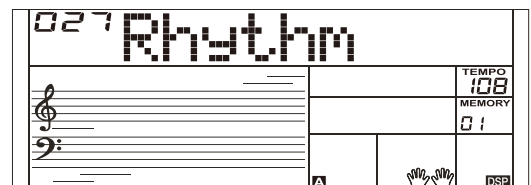

### Примечание:

Вы покинете меню микшера если за 3 секунды не будет произведено никаких действий. Одновременное нажатие [+] и [-] заглушит громкость выбранной дорожки, повторное действие вернёт звук.

# Меню Функций

Нажмите кнопку [FUNCTION], чтобы войти в меню функций. На жидкокристаллическом дисплее отображается текущий параметр

Несколько раз нажмите кнопку [FUNCTION], чтобы выбрать элемент, затем используйте кнопки [+] / [-], чтобы изменить значение выбранного элемента.

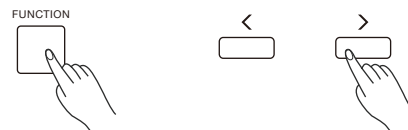

Пункты параметров и диапазон значений в меню функций:

Параметр	Дисплей	Диапазон
Настройка	XXX Tune	-50 - +50
Октава	XXX Octave	-2 - +2
Точка раздел-я	XXX Split Pt	1 - 61
Тип ритма	XXX Beat	0, 2 - 9
Касание	XXX Touch	OFF, 1 - 3
Модуляция	XXX Modul	On, OFF
Проц. эффектов	XXX Dsp	On, OFF
Тип реверберации	XXX Rev Type	1 - 10
Уровень реверб.	XXX Rev Lev	0 - 32
Тип хоруса	XXX Chr Type	1 - 8
Уровень хоруса	XXX Chr Lev	0 - 32
Автоотключение	XXX PowerOff	OFF, 30, 60
Подсветка клавиш	XXX Key Led	On, OFF
Канал Подсветки	XXX ChIn Led	ALL, 1 - 16

## Примечание:

Вы покинете меню функций если в течение 3 секунд не будет никаких действий.

## Настройка

Функция регулирует высоту звука всей клавиатуры с шагом в 2 цента.

1. Несколько раз нажмите кнопку [FUNCTION], чтобы открыть меню настройки.

На дисплее отображается "Tune". Используйте кнопки [+] / [-], чтобы изменить значение в диапазоне от -50 до +50.

2. Одновременное нажатие кнопок [+] и [-] приведет к сбросу настройки до значения по умолчанию "000".

Настройка применяется как к аккомпанементу, так и к звуку.

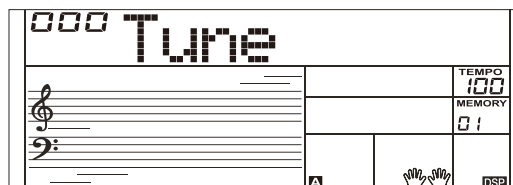

## Октава

1. Несколько раз нажмите кнопку [FUNCTION], чтобы выбрать меню октавы. На жидкокристаллическом дисплее отображается "Октава". Используйте кнопки [+] / [-], чтобы изменить значение в диапазоне от -2 до 2.

2. Одновременное нажатие кнопок [+] и [-] приведет к сбросу значения октавы до значения по умолчанию "000".

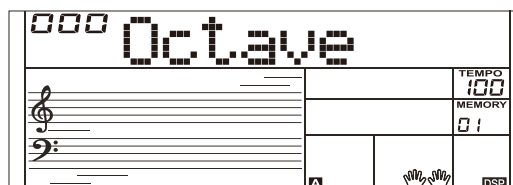

## Точка Разделения

Клавиша которая отделяет звук L и звук R1/R2 иназывается точкой разделения. В режиме CHORD левая часть отвечает за корневую ноту аккорда.

1. Нажимайте кнопку [FUNCTION] чтобы выбрать меню точки разделения. Дисплей покажет "Split Pt". Кнопками [+] / [-] выберите клавишу. Диапазон выбора: 1~61.

2. Одновременное нажатие кнопок [+] / [-] установит значение точки разделения по умолчанию: F#3 (19).

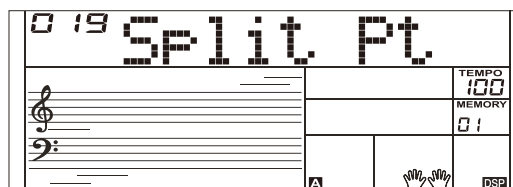



## Тип ритма

1. Несколько раз нажмите кнопку [FUNCTION], чтобы выбрать меню размера.  
На жидкокристаллическом дисплее отображается "Beat".  
Используйте кнопки [+] / [-], чтобы изменить размер.
2. Одновременное нажатие кнопок [+] и [-] приведет к сбросу размера на значение по умолчанию "004".

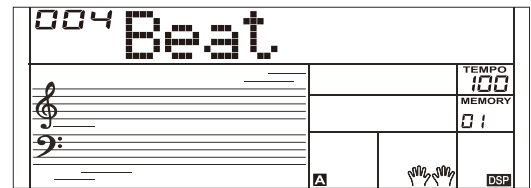

## Управление касанием

1. Несколько раз нажмите кнопку [FUNCTION], чтобы выбрать сенсорное меню. На дисплее отображается надпись "Touch".
2. Используйте кнопки [+] / [-] для изменения уровня касания.  
Одновременное нажатие кнопок [+] и [-] приведет к сбросу уровня касания до значения по умолчанию "002".

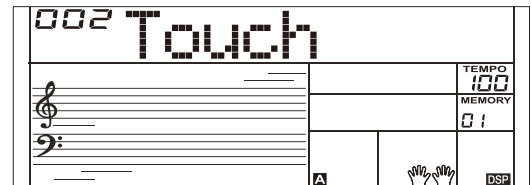

## Модуляция

Нажатиями кнопки [FUNCTION] выберите меню модуляции.  
Кнопками [+] / [-] включайте/выключайте модуляцию.  
Модуляция не работает с звуками перкуSSIONНЫХ инструментов.

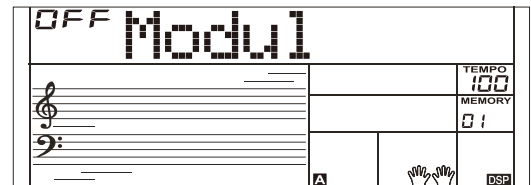

## Процессор эффектов

Нажатиями кнопки [FUNCTION] выберите меню процессора эффектов.  
На дисплее появится надпись "Dsp".  
Используйте кнопки [+] / [-] чтобы включить или выключить процессор.

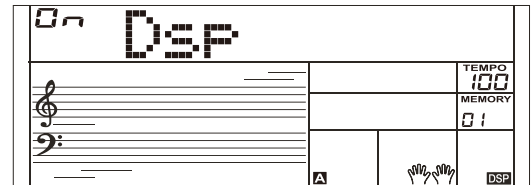

## Тип реверберации

1. Нажатиями кнопки [FUNCTION] выберите меню реверберации.  
На дисплее появится надпись "Rev Type".  
Кнопками [+] / [-] меняйте значение.
2. Одновременное нажатие кнопок [+] и [-] установит значение по умолчанию на "004"

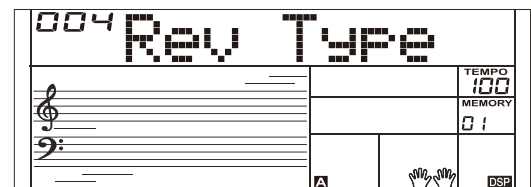

## Уровень реверберации

1. Нажмите кнопку [FUNCTION], чтобы выбрать меню уровня реверберации. На дисплее будет надпись "Rev Lev".
2. Используйте [+] / [-] для изменения уровня реверберации. Уровень колеблется от 0 до 127.
3. Одновременное нажатие кнопок [+] и [-] установит значение по умолчанию на "004"

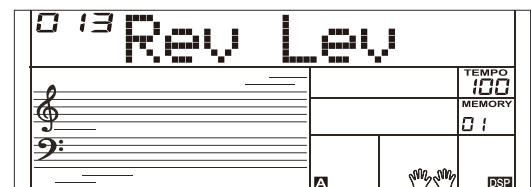

# Меню функций

## Тип хора

1. Нажатиями кнопки [FUNCTION] выберите меню хора. На дисплее появится надпись "Chr Type". Кнопками [+] / [-] меняйте значение.
2. Одновременное нажатие кнопок [+] и [-] установит значение по умолчанию на "004"

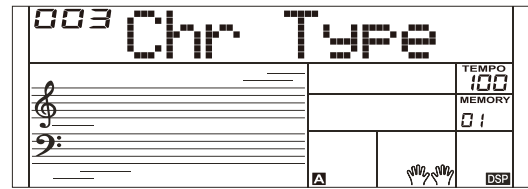

## Уровень хора

1. Нажмите кнопку [FUNCTION], чтобы открыть меню уровня хора. На дисплее отображается "Chr Lev".
2. Используйте [+] / [-] для изменения уровня хора в диапазоне от 0 до 127.

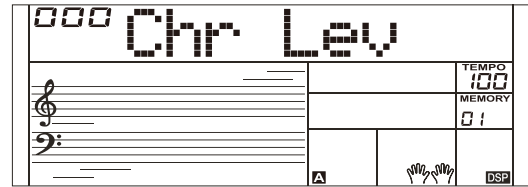

## Автоматическое отключение питания

1. Нажмите кнопку [FUNCTION], чтобы выбрать меню выключения питания. На дисплее отображается надпись "Power Off". Используйте кнопку [+] / [-], чтобы изменить настройку времени.
2. Одновременное нажатие кнопок [+] и [-] приведет к сбросу настройки на значение по умолчанию "030" (30 минут).

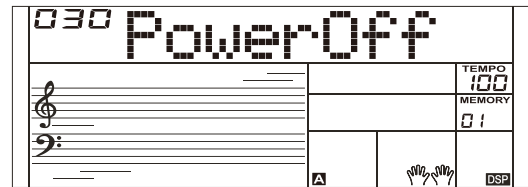

## Подсветка клавиш

Нажмите кнопку [FUNCTION] чтобы открыть меню настройки подсветки клавиш. На дисплее отобразится надпись "Key Led". Используйте кнопки [+] / [-] для включения или выключения подсветки.

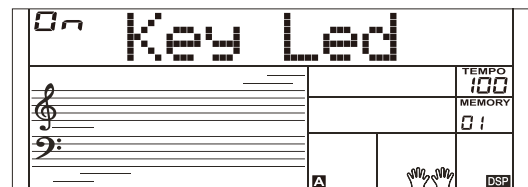

## Канал подсветки клавиш

Нажмите кнопку [FUNCTION] чтобы открыть меню выбора канала для подсветки клавиш. На дисплее отобразится надпись "ChIn Led".

Используйте кнопки [+] / [-] чтобы выбрать канал для посылки сигнала: all, 1-16.

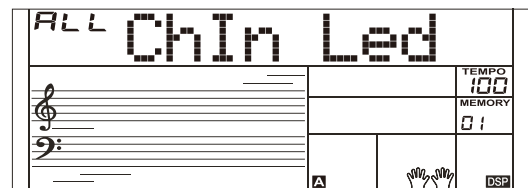

Эта функция позволяет сохранять практически все настройки панели в памяти устройства, и вы можете мгновенно открыть их нажатием одной кнопки.

Прибор имеет 4 банка памяти, в каждом из которых есть 4 ячейки памяти (M1-M4).

1. Удерживайте нажатой кнопку [STORE], затем нажмите одну из кнопок памяти [M1] - [M4], чтобы сохранить настройки панели. На дисплее отобразится "Mem Stor", и новые настройки заменят предыдущие данные памяти.

2. Нажмите одну из кнопок памяти [M1] - [M4], чтобы вызвать настройки панели, сохраненные в этой памяти.

3. Вы можете сохранить в памяти следующие параметры: Звук, слой, эффекты цифрового процессора. Параметры аккомпанемента: стиль, темп и аккорд, секции аккомпанемента.

Параметры функции: управление касанием, некоторые параметры в меню функций.

### Примечание:

Память производительности не может быть вызвана, когда используется функция быстрой настройки. Память производительности будет сброшена к настройкам по умолчанию после выключения питания.

## Выбор банка памяти

1. Нажмите кнопку [BANK]. На дисплее отобразится номер банка памяти.
2. Несколько раз нажмите кнопку [BANK], чтобы выбрать банк от 1-4.

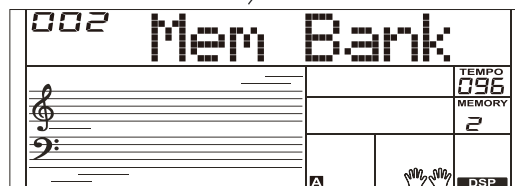
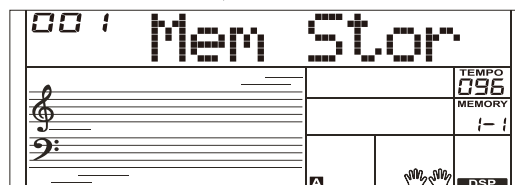
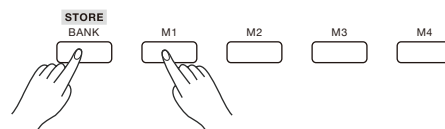

# Справочник аккордов

Если вы знаете название аккорда, но не знаете, как его сыграть, вы можете открыть справку по аккорду.

1. Нажмите и удерживайте кнопку [CHORD REF.] в течение 2 секунд, чтобы перейти в этот режим. На дисплее отобразится тип и ноты аккорда.

2. Клавиши от C4 используются для выбора типа аккорда, а клавиши от C6 используются для назначения тоники аккорда. Когда тип аккорда и тоника будут выбраны, на дисплее отобразится аппликатура аккорда.

3. Когда вы сыграете правильный аккорд в области аккордов, раздастся звук аплодисментов.

4. Нажмите и удерживайте кнопку [CHORD REF.] еще 2 секунды, чтобы выйти из этого режима.

CHORD REF.  
L / R

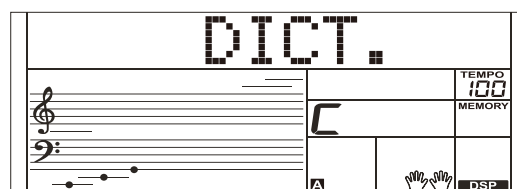

# Воспроизведение песен

На инструменте есть множество песен (их можно найти в списке песен). Каждую песню можно тренировать в режиме урока.

## Прослушивание песен

1. Нажмите кнопку [SONG], чтобы перейти в режим песни. В нём вы сможете воспроизводить все песни по кругу. Нажмите кнопку [SONG] еще раз, чтобы остановить песню.

2. В режиме песни используйте цифровые клавиши и кнопки [ + ]/[ - ] для выбора песни.

3. Во время воспроизведения песни вы можете нажать кнопку [START STOP], чтобы остановить песню, нажать ее еще раз, чтобы повторно воспроизвести текущую песню.

4. Используйте кнопки [TEMPO+] / [TEMPO-], чтобы изменить темп текущей песни.

5. Когда песня остановлена, нажмите [STYLE], [SOUND], [LAYER], [M1] - [M4], чтобы выйти из режима песни.

## Режим урока

Инструмент настраивает 3 различных способа отработки песни, как указано в уроках 1, 2 и 3. Он также оценит вашу практику, когда вы закончите урок, и поможет вам отслеживать свой прогресс.

1. Когда воспроизведение песни остановлено, нажмите кнопку [УРОК], чтобы перейти в режим урока или выбрать урок для практики.

2. Нажмите кнопку [СТАРТ/СТОП], чтобы начать урок. На жидкокристаллическом дисплее отображается нота, которую необходимо воспроизвести.

3. Нажмите кнопку [СТАРТ/СТОП] еще раз, чтобы остановить урок.

4. В режиме урока несколько раз нажмите кнопку [L/R], чтобы выбрать для отработки левостороннюю часть, правостороннюю часть или обе руки.

5. Вы можете выбрать для практики один из трех уроков. Это оценит вашу практику, когда вы закончите урок.

В уроке 1 вы будете тренировать ритмичность. Не имеет значения, если вы не попадаете в ноты.

В уроке 2 вы научитесь правильно играть ноты. Урок продолжится только тогда, когда вы правильно сыграете ноту, отображаемую на дисплее.

В уроке 3 вы научитесь играть правильные ноты в нужное время.

Когда вы закончите урок, прибор оценит вашу тренировку, сообщив вам оценку, которую вы получили.

Уровень 1: ОК.

Уровень 2: Хорошо.

Уровень 3: Очень хорошо.

Уровень 4: Отлично.

После оценки песня будет воспроизведена снова, и вы сможете снова практиковаться.

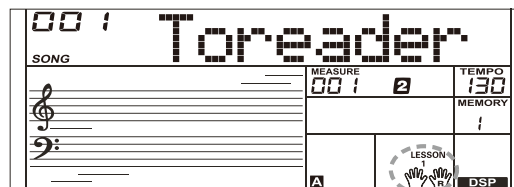
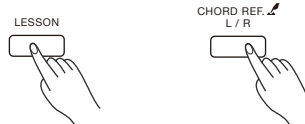
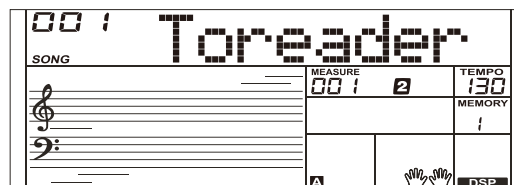
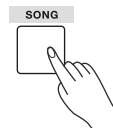

# Запись и воспроизведение

Вы можете записать свое выступление, а затем воспроизвести его.

1. Нажмите кнопку [RECORD], загорится индикатор записи и будут мигать биения.
2. Воспроизведите на клавиатуре или нажмите кнопку [START/STOP], чтобы начать запись. Если вы хотите записать аккомпанемент, пожалуйста, включите функцию CHORD, затем воспроизведите аккорды в области аккордов на клавиатуре.
3. Нажмите кнопку [RECORD] еще раз, чтобы остановить запись. Индикатор RECORD гаснет.
4. Нажмите и удерживайте кнопку [PLAY] в течение 2 секунд, чтобы воспроизвести запись. Загорится индикатор кнопки [PLAY].
5. Снова нажмите и удерживайте кнопку [PLAY] в течение 2 секунд, чтобы остановить воспроизведение. Индикатор PLAY гаснет.

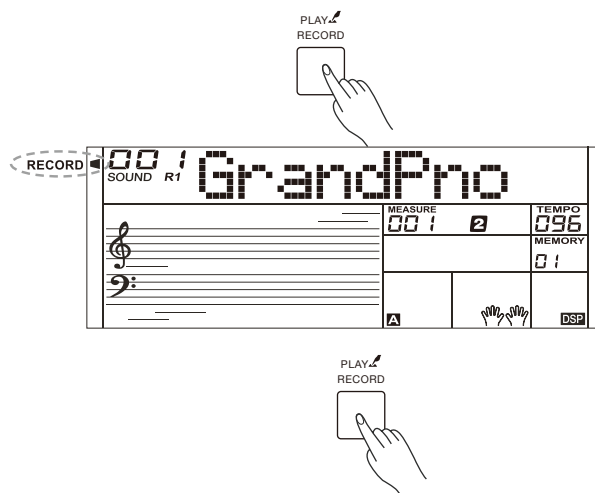

## Примечание:

Данные записи будут потеряны после выключения питания.

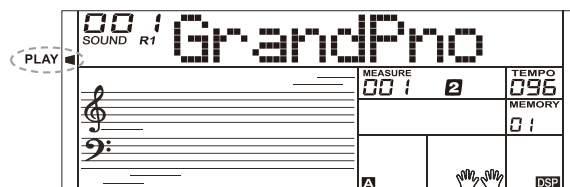

## Функция MIDI

Используя функции MIDI, вы можете расширить свои музыкальные возможности. Этот раздел объясняет, что такое MIDI и как вы можете использовать MIDI на своем инструменте.

### Что такое MIDI?

**MIDI** (сокращение от Musical Instrument Digital Interface) позволяет широкому спектру электронных музыкальных инструментов, компьютеров и других связанных с ними устройств подключаться и взаимодействовать друг с другом. MIDI передает сигналы, которые определяют высоту звука и длительность, управляющие сигналы для таких параметров, как громкость, вибрато, панорамирование звука, а также информацию о голосе. Инструмент может выводить информацию о воспроизведении в реальном времени с помощью MIDI-сигналов и управлять внешними MIDI-устройствами. Инструмент также может принимать входящие MIDI-сигналы и соответствующим образом генерировать звук.

### Подключение MIDI

Прибор оснащен стандартным интерфейсом USB, который позволяет подключать прибор к компьютеру. Большинство компьютеров автоматически распознают инструмент и позволяют передавать MIDI-сообщения между инструментом и компьютером через разъем USB-MIDI.

Используйте стандартный USB-кабель для подключения USB-разъема прибора к USB-порту компьютера.

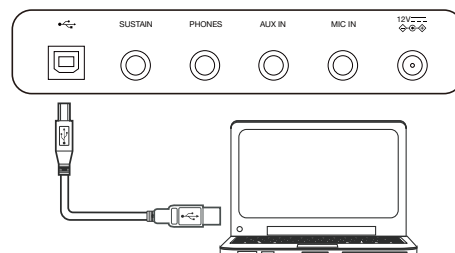

## Примечание:

Перед подключением USB-кабеля выведите компьютер из спящего/приостановленного/ждущего режима.

Подключите USB-кабель к прибору и компьютеру перед включением питания прибора.

# Устранение неполадок

Проблема	Возможная причина и решение
Динамики издают “хлопающий” звук всякий раз, когда включается или выключается питание.	Это нормально и не является поводом для тревоги.
При воспроизведении на клавиатуре звук не воспроизводится.	1. Проверьте, не установлена ли основная громкость слишком низко. 2. Проверьте, подключены ли наушники к разъему PHONES.
При использовании мобильного телефона возникает шум.	<b>Использование мобильного телефона в непосредственной близости от прибора может привести к возникновению помех. Чтобы предотвратить это, выключите мобильный телефон или используйте его подальше от прибора.</b>
Автоаккомпанемент не воспроизводится, даже если синхронизация находится в режиме ожидания и нажата клавиша.	Возможно, вы пытаетесь запустить аккомпанемент, нажав клавишу в правом диапазоне клавиатуры. Чтобы запустить аккомпанемент с помощью Sync Start, обязательно нажмите клавишу в левом диапазоне клавиатуры.

## Технические характеристики

<b>Дисплей и клавиатура</b>	
Клавиатура	61 Клавиша с сенсорным откликом
Подсветка клавиатуры	Да
Сенсорный отклик	3 уровня, Off
Дисплей	Многофункциональный ЖК
<b>Звуки</b>	
Полифония (макс.)	64
Звуки	480 предустановленных
Слои	Левый, Правый1, Правый2
Функция разделения	Да
<b>Стили</b>	
Стили	160 предустановленных
Управление стилями	Start/Stop (Пуск/Стоп) Sync Start (Нач. синхронизации) Intro/Ending (Вступ/Концовка) Main A/Fill in A (Основа/Проигрыш) Main B/Fill in B (Основа/Проигрыш) Chord mode (Режим CHORD) Fade in/out (Появление/Затухание) Accomp volume (Громкость аккомпанемента)
Быстрый запуск	Да
Типы аккордов	32
<b>Эффекты</b>	
Эффекты	Цифр. процессор вкл/выкл
Реверберация	10 типов, 33 уровней
Хорус	8 типов, 33 уровней
<b>Особые функции</b>	
Арпеджиатор	Мелодия меняется в зависимости от звука
<b>Песни и запись</b>	
Библиотека	157 предуст. Система обучения
Секвенсор	1 пользовательская песня
Демо-песни	157

<b>Регулировка высоты</b>	
Транспонирование	-12 ~ +12
Октава	-2 ~ +2
Настройка	-50 ~ +50
<b>Другие функции</b>	
Микшер	Да (8 дорожек)
Память	8 банков памяти по 4
Модуляция	Да
Метроном	0, 2 ~ 9
Темп	5 ~ 280
Другое	Piano Mode, Chord Ref
<b>Подключения</b>	
Микрофон	Да
Наушники	1/4" jack
Педали	Сустейн
USB	USB MIDI
Ввод	1/4" jack
<b>Питание</b>	
Питание	DC 12В / 1 А
Защита от сбоев	Yes
<b>Усилители и динамики</b>	
Усилители	2.5W x 2
Динамики	12см x 2
<b>Габариты и вес</b>	
Габариты Д x Ш x В (мм)	946 x 316 x 101
Вес (кг)	4

\* Все технические характеристики и внешний вид могут быть изменены без предварительного уведомления.

# СПИСОК ЗВУКОВ

No.	English Name	LCD Name
<b>PIANO</b>		
1	Acoustic Grand Piano	GrandPno
2	Piano Dark	GrdPnD
3	Piano Dark 2	GrdPnD2
4	Octave Piano	OctPno
5	Octave Piano 2	OctPno2
6	Piano & Choir	Pno&Cho
7	Grand Piano / W	GrandPnW
8	Analog E.Piano	AnEPno
9	Analog E.Piano 2	AnEPno2
10	Analog E.Piano Wah	AnPnoWah
11	Bright Piano	BritPno
12	Bright Piano 2	BritPno2
13	Stereo Bright Piano	BritePnS
14	Detuned Piano	DetunPno
15	Chorus Piano	ChoPno
16	Chorus Piano 2	ChoPno2
17	Bright Piano / W	BritPnW
18	Bright Piano 2 / W	BritPnW2
19	Piano & Vibraphone	Pno&Vib
20	Electric Grand Piano	EPianoG
21	Electric Grand Piano / W	E.PianoW
22	Stereo Synth E.Piano	StSyEIPn
23	Stereo Synth E.Piano 2	StSyEPn2
24	Honky-Tonk Piano	HnkyTonk
25	Honky-Tonk Dark	HnkTonkD
26	Honky-Tonk / W	HnkyTkW
27	Honky-Tonk 2 / W	HnkyTkW2
28	E.Piano	E.Piano
29	Stereo E.Piano	EPianoS
30	50's E.Piano	50'sEP
31	E.Piano / W	EPianoW
32	E.Piano 2 / W	EPianoW2
33	E.Piano 3 / W	EPianoW3
34	E.Piano 4 / W	EPianoW4
35	E.Piano 2	E.Piano2
36	E.Piano 3	E.Piano3
37	Detuned E.P.	DetunEP
38	Detuned E.P. 2	DetunEP2
39	Harpsichord	Harpsi
40	Harpsichord / W	HarpsiW
41	Harpsichord 2 / W	HarpsiW2
42	Harpsichord Octave	HarpsiO
43	Harpsichord Octave 2	HarpsiO2
44	Harpsichord Off	HarpsiOf
45	Digital E.Piano	DigiEP
46	Digital E.Piano 2	DigiEP2
47	Clavichord	Clavi
48	Clavichord 2	Clavi2
49	Stereo Clavichord	ClaviS
50	Clavichord / W	ClaviW
51	Clavichord Wah	ClaviWa
52	Synth Clav	SynClav
<b>CHROMATIC PERCUSSION</b>		
53	Celesta	Celesta

54	Celesta 2	Celesta2
55	Dark Celesta	CelestD
56	Dark Celesta 2	CelestD2
57	Celesta & Sine	Cele&Sin
58	Reecho Bell	ReBell
59	Reecho Bell 2	ReBell2
60	Celesta & Music Box	Cel&Mbox
61	Glockenspiel	Glocken
62	Glockenspiel & Sine	Glkn&Sin
63	Children's Song	ChilSong
64	Analog Bell	AnaBell
65	Stereo Analog Bell	StAnaBel
66	Music Box	MusicBox
67	Vibraphone	Vibra
68	Vibraphone / W	VibraW
69	Vibraphone & Bell	Vibr&Bel
70	Vibraphone & Harpsichord	Vibr&Hrp
71	Marimba	Marimba
72	Marimba 2	Marimba2
73	Marimba / W	MarimbaW
74	Marimba 2 / W	MarimbW2
75	Sine Marimba	Marm&Sin
76	Stereo Marimba	MarimbaS
77	Marimba & Vibraphone	Marm&Vib
78	Wood Drum	WoodDrum
79	Rotating	Rotating
80	Dual Attack	DualAtta
81	Stereo TRI	StTRI
82	Xylophone	Xylophon
83	Xylophone 2	Xylphon2
84	Tubular Bells	TubuBel
85	Tubular Bells 2	TubuBel2
86	Tubular Bells 3	TubuBel3
87	Rotate Octave	RotateOc
88	Synth Organ Staccato	SyOrSta
89	Synth Organ Staccato 2	SyOrSta2
90	Dulcimer	Dulcimer
91	Dulcimer 2	Dulcimr2
<b>ORGAN</b>		
92	Drawbar Organ	DrawOrg
93	Stereo Drawbar Organ	DrawOrgS
94	Soft Stereo Drawbar Organ	DrawOgSf
95	Mellow Drawbar Organ	MellDOrg
96	Bright Drawbar Organ	DrawOrgB
97	Percussive Organ	PercOrgn
98	Percussive Organ Detuned	DePerOrg
99	Rock Organ	RockOrgn
100	Rock Organ 2	RokOrgn2
101	Church Organ	ChurOrgn
102	Detuned Church Organ	DeChuOrg
103	Octave Church Organ	ChrOrgO
104	Octave Church Organ 2	ChrOrgO2
105	Finale	Finale
106	Finale 2	Finale2
107	Digital Organ	DigiOrg
108	Analog Organ	AnaOrg

# СПИСОК ЗВУКОВ

109	Analog Organ 2	AnaOrg2
110	Reed Organ	ReedOrgn
111	Reed Organ 2	RedOrgn2
112	Stereo Reed Organ	ReedOrgS
113	Accordion	Acordin
114	Accordion 2	Acordin2
115	Stereo Accordion	AcordinS
116	Harmonica	Harmnica
117	Dark Harmonica	HarmnicD
118	Tango Accordion	TangoAcD
119	Dark Tango Accordion	TangAcD
<b>GITAR</b>		
120	Nylon Guitar	NylonGtr
121	Chorus Nylon Guitar	NylonGtC
122	Stereo Nylon Guitar	NylonGtS
123	Stereo Nylon Guitar 2	NylnGtS2
124	Steel Guitar	SteelGtr
125	12 String Guitar	12StrGtr
126	Detuned Steel Guitar	DetStlGt
127	Jazz. Guitar	JazzGtr
128	Clean Guitar	CleanGtr
129	Clean Guitar 2	CleanGt2
130	Stereo Clean Guitar	CleanGtS
131	Soft Clean Guitar	ClnGtSof
132	Chord Clean Guitar	ClnGtCho
133	Muted Guitar	MutedGtr
134	Muted Guitar 2	MutedGt2
135	Stereo Muted Guitar	MutedGtS
136	Chord Muted Guitar	MutGtCho
137	Overdrive Guitar	Ovrdrive
138	Dance Lead	DancLead
139	Distortion Guitar	DistGtr
140	Analog Distortion Guitar	AnDistGt
141	5Th Distortion	5ThDist
142	5Th Distortion 2	5ThDist2
143	Analog Distortion	AnaDist
144	Analog Distortion 2	AnaDist2
145	Analog Distortion Wah	AnDisWah
146	Analog Distortion Wah 2	AnDisWa2
147	Guitar Harmonics	GtrHarmo
<b>STRINGS &amp; ORCHESTRAL</b>		
148	Acoustic Bass	AcoBass
149	Acoustic Bass 2	AcoBass2
150	Acoustic Bass Detuned	DetAcoBs
151	Velocity Crossfade Bass	VelCroBs
152	Jazz Style	JazzSty
153	A.Bass & Mute G.T.	ABs&MtGT
154	Finger Bass	FngrBs
155	Finger Bass 2	FngrBs2
156	Finger Bass 3	FngrBs3
157	Dark Finger Bass	FngrBsD
158	Detuned Finger Bass	DetFngBs
159	Velocity Bass	VelBass
160	Bass & Distortion Guitar	Bs&DisGt
161	Pick Bass	PickBs

162	Pick Bass 2	PickBs2
163	Pick Bass 3	PickBs3
164	Mute Pick Bass	PickBsM
165	Pick & Finger Bass	Pk&FgBs
166	Pick Bass & Clean Guitar	PBs&ClGt
167	Detuned Pick Bass	DetPkBs
168	Fretless Bass	Fretles
169	Fretless Bass 2	Fretles2
170	Fretless Bass 3	Fretles3
171	Slap Bass	SlapBas
172	Slap Bass 2	SlapBas2
173	Slap Bass 3	SlapBas3
174	Slap Bass 4	SlapBas4
175	Slap Bass 5	SlapBas5
176	Synth Bass	SynBass
177	Synth Bass 2	SynBass2
178	Synth Bass 3	SynBass3
179	Synth Bass 4	SynBass4
180	Synth Bass 5	SynBass5
<b>STRINGS &amp; ORCHESTRAL</b>		
181	Violin	Violin
182	Violin 2	Violin2
183	2 Violin	2Violin
184	Viola	Viola
185	Viola 2	Viola2
186	2 Viola	2Viola
187	Cello	Cello
188	Cello 2	Cello2
189	2 Cello	2Cello
190	Contrabass	Contrbs
191	Contrabass 2	Contrbs2
192	Tremolo Strings	TremStr
193	Tremolo Strings 2	TremStr2
194	Tremolo Strings 3	TremStr3
195	Pizzicato Strings	PizzStr
196	Pizzicato Strings 2	PizzStr2
197	Pizzicato Strings 3	PizzStr3
198	Orchestral Harp	Harp
199	Orchestral Harp 2	Harp2
200	Orchestral Harp 3	Harp3
201	Stereo Harp	HarpS
202	Timpani	Timpani
203	Timpani 2	Timpani2
204	Timpani 3	Timpani3
205	Strings Ensemble	Strings
206	Strings Ensemble 2	Strings2
207	Strings Ensemble 3	Strings3
208	Boiling Life	Boiling
209	Stereo Strings	StringS
210	Stereo Strings 2	StringS2
211	Synth Strings	SynStrs
212	Synth Strings 2	SynStrs2
213	Synth Strings 3	SynStrs3
214	Stereo Synth Strings	SynStrS
215	Stereo Synth Strings 2	SynStrS2



216	Analog Orchestra	AnaOrch
217	Analog String	AnaStr
218	Analog String 2	AnaStr2
219	Slow Strings	SlowStr
220	Slow Strings 2	SlowStr2
221	Choir Aahs	ChoirAah
222	Choir Aahs 2	ChoirAh2
223	Dark Aahs	ChoAhD
224	Dark Aahs 2	ChoAhD2
225	Stereo Aahs	ChoAhS
226	Stereo Aahs 2	ChoAhS2
227	Mellow Choir Aahs	ChoAhMel
228	Aahs & SynStr	Ah&SyStr
229	Big Aahs	BigAahs
230	Analog Sound	AnaSound
231	Analog Sound 2	AnSound2
232	Analog Sound 3	AnSound3
233	Voice Ooh	VoiceOoh
234	Synth Voice	SynVoic
235	Synth Voice 2	SynVoic2
236	Stereo Synth Voice	SynVoicS
237	HK 80's	HK80's
238	Homesick	Homesick
239	Child Interest	Interest
240	Child Interest 2	Intrest2
241	Mechanical Voice	MechanVo
242	Power Voice	PoweVo
243	Child Interest Wah	InterWah
244	Orchestra Hit	OrchHit
245	Orchestra Hit Stereo	OrchHitS
246	Orchestra Hit Octave	HitOctO
<b>BRASS</b>		
247	Trumpet	Trumpet
248	Trumpet 2	Trumpet2
249	Dark Trumpet	TrumpetD
250	Dark Trumpet 2	TrmpetD2
251	Wah Trumpet	TrumpetW
252	Trombone	Trmbone
253	Trombone 2	Trmbone2
254	Tuba	Tuba
255	Tuba 2	Tuba2
256	Muted Trumpet	MuteTrp
257	Muted Trumpet 2	MuteTrp2
258	Horn	Horn
259	Horn 2	Horn2
260	Horn 3	Horn3
261	Stereo Synth Brass	StSyBras
262	5th Horn	5thHorn
263	Brass Ensemble	Brass
264	Majestic Unison	Unison
265	Synth Brass	SynBras
266	Synth Brass 2	SynBras2
267	Synth Brass 3	SynBras3
268	Synth Brass 4	SynBras4
269	Synth Brass 5	SynBras5
270	Sharp Brass	SharpBra

271	Analog Brass	AnaBrass
272	Analog Brass 2	AnaBras2
273	Dynamics Analog Brass	DyAnaBra
274	Octave Synth Brass	SynBrasO
<b>REED</b>		
275	Soprano Sax	SprnSax
276	Soprano Sax 2	SprnSax2
277	Alto Sax	AltoSax
278	Alto Sax 2	AltoSax2
279	Tenor Sax	TenoSax
280	Tenor Sax 2	TenoSax2
281	Baritone Sax	BariSax
282	Baritone Sax 2	BariSax2
283	Oboe	Oboe
284	Oboe 2	Oboe2
285	Sweet Oboe	SwetOboe
286	English Horn	EngHorn
287	English Horn 2	EngHorn2
288	Bassoon	Bassoon
289	Bassoon 2	Bassoon2
290	Clarinet	Clarine
291	Clarinet 2	Clarine2
<b>PIPE</b>		
292	Piccolo	Piccolo
293	Piccolo 2	Piccolo2
294	Flute	Flute
295	Flute 2	Flute2
296	Recorder	Recordr
297	Recorder 2	Recordr2
298	Pan Flute	PanFlut
299	Pan Flute 2	PanFlut2
300	Blown Bottle	Bottle
301	Blown Bottle 2	Bottle2
302	Shakuhachi	Shakchi
303	Shakuhachi 2	Shakchi2
304	Whistle	Whistle
305	Whistle 2	Whistle2
306	Ocarina	Ocarina
307	Ocarina 2	Ocarina2
<b>SYNTH LEAD</b>		
308	Square Lead	SquarLd
309	Square Lead 2	SquarLd2
310	Square Lead 3	SquarLd3
311	Analog Lead	AnaLead
312	Lead Sine	SineLead
313	Lead Sine 2	SinLead2
314	Analog Electric	AnaElect
315	Slow Square Lead	SlowLead
316	Analog Classic Lead	AnClasLd
317	Thick Square	ThickSq
318	Quint	Quint
319	Sine Solo	SineSolo
320	Pulse Lead	PulseLd
321	Pulse Lead 2	PulseLd2
322	Mellow Wind	Wind
323	80's Digital	80'sDig

# СПИСОК ЗВУКОВ

324	Classic TRI	ClassTRI
325	Stereo Analog Wind	StAnWind
326	Stereo Analog Wind 2	StAnWid2
327	Sawtooth Lead	SawLead
328	Sawtooth Lead 2	SawLead2
329	Sawtooth Lead 3	SawLead3
330	Stereo Sawtooth	SawLdS
331	Stereo Sawtooth 2	SawLdS2
332	Stereo Sawtooth 3	SawLdS3
333	Electronic Lead	ElecLead
334	Psychedelic	Psyched
335	80's Synth	80'sSyn
336	5Th Analog	5ThAna
337	5Th Analog 2	5ThAna2
338	Vitality	Vitality
339	5th Sawtooth	5thSaw
340	5th Sawtooth 2	5thSaw2
341	Comedy	Comedy
342	Comedy 2	Comedy2
343	Fazli Lead	FazliLd
344	80's Sawtooth	80'sSaw
345	Wind Chimes	WindChi
346	5Th Digital Age	5ThDigAg
347	5Th Digital Age 2	5ThDgAg2
348	5Th Square	5ThSqu
349	5Th Square 2	5ThSqu2
350	Stereo Pulse	StPulse
351	Stereo Pulse 2	StPulse2
352	Analog Signal	AnSignal
353	Analog Signal 2	AnSignl2
354	Stereo Electronic Lead	StElecLd
355	Stereo Electronic Lead 2	StEleLd2
356	Stereo Electronic Lead 3	StEleLd3
357	Stereo Electronic Lead 4	StEleLd4
358	Calliope Lead	CalipLd
359	Calliope Lead 2	CalipLd2
360	Calliope Lead 3	CalipLd3
361	Grand	Grand
362	Grand 2	Grand2
363	Octave Pad	OctPad
364	Classic Lead	ClassLD
365	Sawtooth Wah	SawWah
366	Chiff Lead	ChiffLd
367	Chiff Lead 2	ChiffLd2
368	Chiff Lead 3	ChiffLd3
369	Charang Lead	CharnLd
370	Charang Lead 2	CharnLd2
371	Fruity Lead	FruityLd
372	Fruity Lead 2	FrutyLd2
373	Voice Lead	VoiceLd
374	Voice Lead 2	VoiceLd2
375	Robot	Robot
376	Robot 2	Robot2
377	Modulation Distortion	ModDist
378	Modulation Distortion 2	ModDist2

379	Control	Control
380	Vague Vocals	VagueVo
381	Singl Synth	SinglSyn
382	Analog Filter	AnaFilt
383	Analog Voice	AnaVo
384	Analog Voice 2	AnaVo2
385	Fifths Lead	FifthsLd
386	Ninja	Ninja
387	Ninja 2	Ninja2
388	Bass & Lead	Bs&Lead
389	Bass & Lead 2	Bs&Lead2
390	Bass & Lead 3	Bs&Lead3
391	Classic Synth	ClassSyn
392	Classic Synth 2	ClassSy2
393	Classic Synth 3	ClassSy3
394	Electron Impac	EleImpac
395	Elastic Across	Across
396	Single Sawtooth	SinglSaw
397	Analog Wind	AnaWind
398	Electron Saw	EleSaw
399	Boring Sine	BorSine
400	Steel Wire	SteelWir
401	Steel Wire 2	SteelWr2
402	Analog Pulse	AnaPulse
403	Happiness	Happines
404	Happiness 2	Happine2
405	Happiness 3	Happine3
406	Deformation Pulse	DefPulse
SYNTH PAD		
407	New Age Pad	NewAgPd
408	New Age Pad 2	NewAgPd2
409	New Age Pad 3	NewAgPd3
410	Rise	Rise
411	Praise	Praise
412	Intangible	Intangi
413	Warm Day	WarmDay
414	Warm Day 2	WarmDay2
415	Warm Day 3	WarmDay3
416	Dunhuang	Dunhuang
417	Free Space	FreeSpa
418	Plump Sawtooth	PlumpSaw
419	Square Wah	SquaWah
420	Double Pulse	DoubPul
421	Comedy Wah	ComeWah
422	Phase Shift	PhaShift
423	Phase Shift 2	PhaShit2
424	Warm Pad	WarmPad
425	Warm Pad 2	WarmPad2
426	Overture	Overture
427	Verve	Verve
428	Fulness Pad	FulnesPd
429	Overture Wah	OvertWah
430	Digital Age	DigitAge
431	Analog Pad	AnalPd
432	Analog Pad 2	AnalPd2
433	Analog Pad 3	AnalPd3

434	Analog Pad 4	AnalPd4
435	Analog Pad 5	AnalPd5
436	Analog Wah	AnaloWah
437	Sharp	Sharp
438	Warm Pulse	WarmPul
439	Warm Pulse 2	WarmPul2
440	Happiness Pad	HappiPd
441	Sawtooth Pad	SawPad
442	Sawtooth Pad 2	SawPad2
443	Poly Synth Pad	PlySyPd
444	Poly Synth Pad 2	PlySyPd2
445	Poly Synth Pad 3	PlySyPd3
446	Modulation Distortion Wah	ModDiWah
447	Choir Pad	ChoPad
448	Choir Pad 2	ChoPad2
449	Plush Pad	PlushPad
450	Dawn Wah	DawnWah
451	Chorus Pad Wah	ChoPdWah
452	Electric Pad	ElecPad
453	5Th PAD	5ThPad
454	Bowed Pad	BowdPad
455	Bowed Pad 2	BowdPad2
456	Bowed Pad 3	BowdPad3
457	Metallic Pad	MetalPad
458	Dream	Dream
459	Dream 2	Dream2
460	Dream 3	Dream3
461	Dpray	Dpray
462	Digital Pad	DigiPad
463	Organ Pad Wah	OrganWah
464	Pipe Organ Pad	PipOrPd
465	Scene Pad	ScenePad
466	Halo Pad	HaloPad
467	Halo Pad 2	HaloPad2
468	Background	Backgrd
469	Background 2	Backgrd2
470	Background 3	Backgrd3
471	Background 4	Backgrd4
472	Sweep Pad	SweepPad
473	Star Trek	StarTrek
474	Digital Wah	DigiWah
475	Warm Wah	WarmWah
476	Pulse Wah	PulseWah
477	Digital Distortion Wah	DiDisWah
478	Pulse	Pulse
479	Pulse 2	Pulse2
480	Pulse 3	Pulse3
SYNTH SFX		
481	Rain	Rain
482	Mysterious	Mysterio
483	Clusters of Stars	Stars
484	Additive Synthesis	AddSynth
485	Want To Go	Wanttogo
486	Additive Synth Wah	AddWah

487	Soundtrack	Soundtrk
488	Lost Garden	Garden
489	Far Away	FarAway
490	Crystal	Crystal
491	Crystal 2	Crystal2
492	Crystal 3	Crystal3
493	Drops Of Water	Water
494	Game	Game
495	Game 2	Game2
496	Fly Into Space	Fly
497	Little Funny	Funny
498	Funny Hammer	FunnyHam
499	Surface Of The Water	Surface
500	Water Drop Wah	WaterWah
501	Atmosphere	Atmosphr
502	Clouds	Clouds
503	Clouds 2	Clouds2
504	Brightness	Bright
505	Brightness 2	Bright2
506	Life	Life
507	Life 2	Life2
508	Fresh	Fresh
509	Fresh 2	Fresh2
510	Goblins	Goblins
511	Fantasy	Fantasy
512	Space Trojan	SpaceTro
513	Ceremony	Ceremony
514	Phonism	Phonism
515	Phonism 2	Phonism2
516	Echoes	Echoes
517	Echoes 2	Echoes2
518	Empty	Empty
519	Empty 2	Empty2
520	Deformation	Deformat
521	Deformation 2	Deforma2
522	Sci-Fi	Sci-Fi
523	Sci-Fi 2	Sci-Fi2
524	WindBells	WindBell
525	WindBells 2	WindBel2
526	Artistic	Artistic
527	Artistic 2	Artisti2
528	Artistic 3	Artisti3
529	Artistic 4	Artisti4
530	Artistic 5	Artisti5
531	Digital Effect	DigitaEf
532	Abyss	Abyss
533	Abyss 2	Abyss2
534	Abyss 3	Abyss3
535	Spectrum	Spectrum
536	Spectrum 2	Spectru2
537	Spectrum 3	Spectru3
ETHNIC MISC.		
538	Sitar	Sitar
539	Sitar 2	Sitar2

540	Detuned Sitar	DetSitar
541	Banjo	Banjo
542	Banjo 2	Banjo2
543	Shamisen	Shamisl
544	Shamisen 2	Shamisl2
545	Shamisen 3	Shamisl3
546	Koto	Koto
547	Koto 2	Koto2
548	Koto 3	Koto3
549	Kalimba	Kalimba
550	Kalimba 2	Kalimba2
551	Kalimba 3	Kalimba3
552	Bagpipe	Bagpipe
553	Bagpipe 2	Bagpipe2
554	Fiddle	Fiddle
555	Fiddle 2	Fiddle2
556	Shania	Shania
557	Shania 2	Shania2
558	PiPa	PiPa
559	ErHu	ErHu
560	GuZheng	GuZheng
561	PaiXiao	PaiXiao
562	SanXian	SanXian
PERCUSSIVE		
563	Tinkle Bell	TnklBell
564	Agogo	Agogo
565	Steel Drums	StelDrum
566	Bass Drum	BassDrum
567	Wood Block	WoodBlok
568	Snare	Snare
569	Taiko Drum	TaikoDrm
570	Melodic Tom	MelodTom
571	Synth Drum	SynDrum
572	Dynamics Jump	DynJump
573	Reverse Cymbal	RevCymb1
SFX		
574	Guitar Fret Noise	FretNoiz
575	Breath Noise	BrthNoiz
576	Seashore	Seashore
577	Bird Tweet	Tweet
578	Telephone Ring	Telephone
579	Helicopter	Helicptr
580	Applause	Applause
581	Gunshot	Gunshot
582	Fall	Fall
DRUMS		
583	Standard Drum Set	StandSet
584	Rock Drum Set	RockSet
585	Electronic Drum Set	ElecSet

# Список стилей

No.	English Name	LCD Name
<b>LATIN 1</b>		
1	Cha Cha	ChaCha
2	Pop Cha Cha	P.ChaCha
3	Rhumba	Rhumba
4	Pop Rhumba	P.Rhumba
5	Bossa Nova 1	Bossa1
6	Bossa Nova 2	Bossa2
7	Tango	Tango
8	Jazz Samba	JazSamba
9	Reggae	Reggae
10	Pop Reggae	P.Reggae
<b>DANCE 1</b>		
11	Disco 1	Disco1
12	Disco 2	Disco2
13	Disco Funk	DiscFunk
14	Dance	Dance
15	House 1	House1
16	House 2	House2
17	Rap	Rap
18	Euro Beat	EuroBeat
19	Hip Hop	HipHop
20	Techno	Techno
<b>BEAT &amp; POP 1</b>		
21	8 Beat 1	8Beat1
22	8 Beat 2	8Beat2
23	8 Beat 3	8Beat3
24	8 Beat 4	8Beat4
25	60's 8 Beat	60's8Bt
26	8 Beat Ballad	8BtBld
27	8 Beat Rock	8BtRock
28	16 Beat 1	16Beat1
29	16 Beat 2	16Beat2
30	16 Beat Pop	16BtPop
31	16 Beat Shuffle	16BtShfl
32	Ballad	Ballad
33	Slow Ballad	SlowBld
34	16 Beat Ballad	16BtBld
35	Unplugged	Unplugged
<b>ROCK 1</b>		
36	Rock	Rock
37	Pop Rock	PopRock
38	Fast Rock	FastRock
39	Slow Rock 1	SlwRock1
40	Slow Rock 2	SlwRock2
41	Rock & Roll	RockRoll
42	Heavy Metal	H.Metal
43	Blues Boogie	B.Boogie
44	Blues	Blues
45	Shuffle	Shuffle
46	Blues Shuffle	B.Shufle
47	Rock Shuffle	R.Shufle
48	Charleston	Charston
<b>SOUL &amp; FUNK 1</b>		
49	Funky Pop	FunkyPop
50	Jazz Funk	JazzFunk

51	Cool Funky	CoolFunk
52	Soul 1	Soul1
53	Soul 2	Soul2
54	Soul Shuffle	SoulShfl
55	Soul Blues	SoulBlue
56	R & B	R&B
57	6/8 Gospel	6/8Gospl
58	Pop Groove	PopGrove
<b>JAZZ 1</b>		
59	Swing	Swing
60	Cool Jazz	CoolJazz
61	Pop Swing	PopSwing
62	Swing Fox	SwingFox
63	Big Band	BigBand
64	Big Band Medium	BandMedi
65	Jazz Waltz	JazWaltz
66	Ragtime	Ragtime
67	Dixieland 1	Dixland1
68	Acid Jazz	AcidJazz
69	Quick Step	QuickStp
<b>COUNTRY 1</b>		
70	Country 1	Country1
71	Country 2	Country2
72	Pop Country	PopCntry
73	Country Rock	CtryRock
74	Country Folk	CtryFolk
75	3/4 Country	3/4Ctry
76	Country Waltz	C.Waltz
77	Country Shuffle	CtryShfl
78	Country Boogie	C.Boogie
79	Country Blues	C.Blues
80	Country Quick Step	CtryStep
81	Bluegrass	Bluegras
<b>TRADITIONAL 1</b>		
82	March 1	March1
83	March 2	March2
84	German March	G.March
85	6/8 March	6/8March
86	Polka	Polka
87	Pop Polka	PopPolka
88	Waltz	Waltz
89	Slow Waltz	SloWaltz
90	Vienna Waltz	VieWaltz
91	Musette	Musette
<b>PIANIST 1</b>		
92	Piano 8 Beat	Pno8Beat
93	Piano Ballad	PnoBalad
94	Piano Boogie	PnoBogie
95	Piano Jazz	PnoJazz
96	Piano Swing	PnoSwing
97	Piano Jazz Waltz	P.JWaltz
98	Piano Twist	PnoTwist
99	Piano March	PnoMarch
100	Piano 6/8 March	Pno6/8Mr
101	Piano Waltz	PnoWaltz
<b>LATIN 2</b>		
102	Cha Cha-2	ChaCha2
103	Pop Cha Cha-2	P.ChaCa2
104	Rhumba-2	Rhumba2
105	Pop Rhumba-2	P.Rhumb2

106	Bossa Nova 1-2	Bossa1-2
107	Bossa Nova 2-2	Bossa2-2
108	Tango-2	Tango-2
109	Jazz Samba-2	JzSamba2
110	Reggae-2	Reggae2
111	Pop Reggae-2	P.Regga2
<b>DANCE 2</b>		
112	Disco 1-2	Disco1-2
113	Disco 2	Disco2-2
114	Disco Funk-2	DiscoFk2
115	Dance-2	Dance-2
116	House 1-2	House1-2
117	House 2-2	House2-2
118	Rap-2	Rap-2
119	Euro Beat-2	EuropBt2
120	Hip Hop-2	HipHop-2
121	Techno-2	Techno-2
<b>BEAT &amp; POP 2</b>		
122	8 Beat 1-2	8Beat1-2
123	8 Beat 2-2	8Beat2-2
124	8 Beat 3-2	8Beat3-2
125	8 Beat 4-2	8Beat4-2
126	60's 8 Beat-2	60's8Bt2
127	8 Beat Ballad-2	8BtBld-2
128	8 Beat Rock-2	8BtRck-2
129	16 Beat 1-2	16Bt1-2
130	16 Beat 2-2	16Bt2-2
131	16 Beat Pop-2	16BtPop2
132	16 Beat Shuffle-2	16BtShf2
133	Ballad-2	Ballad-2
134	Slow Ballad-2	SlwBld-2
135	16 Beat Ballad-2	16BtBld2
136	Unplugged-2	Unplug-2
<b>ROCK 2</b>		
137	Rock-2	Rock-2
138	Pop Rock-2	PopRck-2
139	Fast Rock-2	FastRk-2
140	Slow Rock 1-2	SlwRk1-2
141	Slow Rock 2-2	SlwRk2-2
142	Rock & Roll-2	RkRoll-2
143	Heavy Metal-2	H.Metal2
144	Blues Boogie-2	B.Bogie2
145	Blues-2	Blues-2
146	Shuffle-2	Shuffle-2
147	Blues Shuffle-2	B.Shuf12
148	Rock Shuffle-2	R.Shuf12
149	Charleston-2	Charstn2
<b>SOUL &amp; FUNK 2</b>		
150	Funky Pop-2	FunkPop2
151	Jazz Funk-2	JazzFk-2
152	Cool Funky-2	CoolFk-2
153	Soul 1-2	Soul1-2
154	Soul 2-2	Soul2-2
155	Soul Shuffle-2	SoulShf2
156	Soul Blues-2	SoulBlu2
157	R & B-2	R&B-2
158	6/8 Gospel-2	6/8Gosp2
159	Pop Groove-2	PopGroov2
<b>JAZZ 2</b>		
160	Swing-2	Swing-2
161	Cool Jazz-2	CoolJz-2

162	Pop Swing-2	PopSwin2
163	Swing Fox-2	SwinFox2
164	Big Band-2	BigBand2
165	Big Band Medium-2	BandMed2
166	Jazz Waltz-2	JzWaltz2
167	Ragtime-2	Ragtime2
168	Dixieland 1-2	Dixla1-2
169	Acid Jazz-2	AcidJaz-2
170	Quick Step-2	QuickSp2
<b>COUNTRY 2</b>		
171	Country 1-2	Cnry1-2
172	Country 2-2	Cnry2-2
173	Pop Country-2	PopCtry2
174	Country Rock-2	CtryRk-2
175	Country Folk-2	CtryFok2
176	3/4 Country -2	3/4Ctry2
177	Country Waltz-2	C.Waltz2
178	Country Shuffle-2	CtryShf2
179	Country Boogie-2	C.Bogie2
180	Country Blues-2	C.Blues2
181	Country Quick Step-2	CtryStp2
182	Bluegrass-2	Bluegra2
<b>TRADITIONAL 2</b>		
183	March 1-2	March1-2
184	March 2-2	March2-2
185	German March-2	G.March2
186	6/8 March-2	6/8Marc2
187	Polka-2	Polka-2
188	Pop Polka-2	PopPoka2
189	Waltz-2	Waltz-2
190	Slow Waltz-2	SlWaltz2
191	Vienna Waltz-2	ViWaltz2
192	Musette-2	Musette2
<b>PIANIST 2</b>		
193	Piano 8 Beat-2	Pno8Bt-2
194	Piano Ballad-2	PnoBald2
195	Piano Boogie-2	PnoBogi2
196	Piano Jazz-2	PnoJazz2
197	Piano Swing-2	PnoSwin2
198	Piano Jazz Waltz-2	P.JWalz2
199	Piano Twist-2	PnoTwis2
200	Piano March-2	PnoMarc2
201	Piano 6/8 March-2	Pno6/8M2
202	Piano Waltz-2	P.Waltz2

# Список песен

No.	English Name	LCD Name
<b>CLASSIC</b>		
1	Chanson Du Toreador	Toreador
2	Meditation	Meditati
3	Wiegenlied	WieGenli
4	A Lover's Concerto	Concerto
5	Whispering Hope	Whisper
6	From The New World	NewWorld
7	O Sole Mio	OSoleMio
8	Auf Flugeln Des Gesanges	Gesanges
9	Santa Lucia	SantaLuc
<b>FAVORITE</b>		
10	Deck The Halls	DeckHall
11	Old Folks At Home	OldFolks
12	Camptown Races	C.Races
13	Oh! Susanna	Susanna
14	Jeanie With The Light Brown Hair	Jeanie
15	Long Long Ago	LongAgo
16	Annie Laurie	AnnieLa
17	My Old Kentucky Home	Kentucky
18	Turkey In The Straw	TukyStaw
19	Aloha Oe	AlohaOe
20	Carry Me Back To Old Virginny	Virginny
21	The Blue-Bells Of Scotland	BlueBell
22	Joy To The World	JoyWorld
23	Jingle Bells	JingBell
24	Battle Hymne Of The Republic	BatIHyme
25	Silent Night	SltNight
26	Ode To Joy	OdeToJoy
27	My Bonnie	MyBonnie
28	La Cucaracha	Cucarach
29	Yellow Rose Of Texas	YellRose
30	The Wabash Cannon Ball	CannBall
31	Red River Valley	RedRiver
32	Dreaming Of Home And Mother	Dreaming
33	Ring Ring De Banjo	DeBanjo
34	Der Freischutz	DerFreis
35	Tales Of Hoffman	Hoffman
36	Die Forelle	Forelle
<b>FOLK</b>		
37	Aura Lea	AuraLea
38	When The Saints Go Marching In	Marching
39	Twinkle Twinkle Little Star	Twinkle
40	I've Been Working On The Railroad	WorkRail
41	With Games	WithGame
42	Way Home	WayHome
43	Yankee Doodle	YankeeD
44	Michael Row The Boat Ashore	RowBoat
45	Auld Lang Syne	LangSyne
46	My Darling Clementine	Clemtine
47	Little Brown Jug	BrownJug
48	The House Of The Rising Sun	RiseSun
49	Danny Boy	DannyBoy
50	El Condor Pasa	EiCondor
51	Greensleeves	Sleeves
52	Heidenroslein	Heidenro

53	Wiegenlied 2	WiegliD2
54	Her Bright Smile Haunts Me Still	HerSmile
55	Old Black Joe	BlackJoe
56	Old Dog Tray	DogTray
57	Are You Lonesome Tonight?	Lonesome
58	Arirang	Arirang
59	The Quilting Party	TheParty
60	The Colorado Trail	TheTrail
61	I'D Like To Be In Texas	InTexas
62	Shenandoah	Shenando
63	Down In The Valley	Valley
64	On Top Of Old Smoky	TopSmoky
65	Barbara Allen	Allen
66	Careless Love	CaleLove
67	Sweet Betsy From Pike	SwetPike
68	Jesse James	James
69	The Cowboy's Lament	CowboyLa
<b>KID'S SONG</b>		
70	Skip To My Lou	SkipMyLo
71	London Bridge Is Falling Down	Bridge
72	Home On The Range	HomeRang
73	This Old Man	OldMan
74	Polly Wolly Doodle	PlyWlyDo
75	Sippin' Cider Through A Straw	SipinCid
76	Home Sweet Home	SwetHome
77	Mary Had A Little Lamb	MaryLamb
<b>BALLROOM</b>		
78	Valse Brillante Op 34 #3 In F Major	ValOpFMr
79	Musette In D Major	MusetDMr
80	Blue Bird Waltz	BlueBird
<b>PIANO &amp; KEYBOARD</b>		
81	Yankee Doodle (Piano)	YankeeD2
82	Kaiser Walzer	Kaiser
83	Etude On Leger Lines 2	EtudeLL2
84	From A Story Book	StoryBok
85	Hanon Piano Fingering 1	Hanon1
86	Hanon Piano Fingering 2	Hanon2
87	Hanon Piano Fingering 3	Hanon3
88	Hanon Piano Fingering 4	Hanon4
89	Hanon Piano Fingering 5	Hanon5
90	Hanon Piano Fingering 6	Hanon6
91	Hanon Piano Fingering 7	Hanon7
92	Basic Tutorial Beyer Piano 8	Beyer8
93	Basic Tutorial Beyer Piano 12	Beyer12
94	Basic Tutorial Beyer Piano 13	Beyer13
95	Basic Tutorial Beyer Piano 14	Beyer14
96	Basic Tutorial Beyer Piano 15	Beyer15
97	Basic Tutorial Beyer Piano 16	Beyer16
98	Basic Tutorial Beyer Piano 18	Beyer18
99	Basic Tutorial Beyer Piano 19	Beyer19
100	Basic Tutorial Beyer Piano 20	Beyer20
101	Cuckoo	Cuckoo
102	Basic Tutorial Beyer Piano 21	Beyer21
103	Basic Tutorial Beyer Piano 29	Beyer29
104	Butterfly	Buterfly

105	Basic Tutorial Beyer Piano 45	Beyer45
106	Christmas Eve	XmasEve
107	Basic Tutorial Beyer Piano 50	Beyer50
108	Basic Tutorial Beyer Piano 52	Beyer52
109	Basic Tutorial Beyer Piano 55	Beyer55
110	Basic Tutorial Beyer Piano 59	Beyer59
111	Beyer Eight Degrees Jump Etude	BeyrJump
112	Basic Tutorial Beyer Piano The Scale Of C Major	BeyerC
113	Basic Tutorial Beyer Piano 65	Beyer65
114	Basic Tutorial Beyer Piano 66	Beyer66
115	Old Folks At Home (Piano)	OldFolk2
116	Basic Tutorial Beyer Piano The Scale Of G Major	BeyerG
117	Basic Tutorial Beyer Piano 70	Beyer70
118	Basic Tutorial Beyer Piano 72	Beyer72
119	Basic Tutorial Beyer Piano 73	Beyer73
120	Basic Tutorial Beyer Piano 74	Beyer74
121	A Little Polish Dance	PolishDc
122	Larghetto	Largheto
123	Minuet 2	Minuet2
124	Prelude	Prelude
125	Duke Aria From "The Rigoletto"	DukeAria
126	Puck	Puck
127	The Happy Farmer	HpFarmer
128	Etude	Etude
129	Dance Of The Four Swans From "Swan Lake"	SwanLake
130	Jesus Saviour Pilot Me	Jesus
131	Old Macdonald Had A Farm	OldAFarm
132	2-Part Invention No.13 In A Minor BWV 784	Invetion
133	Musette	Musette
134	Bourree	Bourree
135	Carl Czerny 599 NO92	599No92
136	Away In A Manger	AwayInAM
137	Marriage Of Figaro	Marriage
138	Angels We Have Heard On High	Angles
139	Waltz	Waltz
140	Did You Ever See A Lassie	Lassie
141	Old France	OldFranc
142	Santa Claus Is Coming To Town	SantComn
143	Minuet 3	Minuet3
144	In The Theatre	Theatre
145	Alfredo And Violetta Column Tower Duet	Alfredo
146	Als Die Alte Mutter Mich Noch lehrte Singen	Mutter
147	At The Ball	AtBall
148	Dancing Raindrops	Raindrop
149	Comin' Round The Mountain	Mountain
150	Song Of The Brook	SofBrook
151	Cotton-pickin' Fingers	CtnPFngs
152	Menuett G Dur 3	MenuettG
153	Knight	Knight
154	Gavotte	Gavotte
155	The Angels Singing	Singing
156	Robot Doll	RobtDoll
157	Swallow	Swallow

# Таблица параметров MIDI

Функция		Передача	Распознавание	Примечания
Основной Канал	По умолчанию Изменяемый	1 канал Каналы 1-16	Каналы 1-16 Каналы 1-16	
Режим	По умолчанию Сигналы Изменяемый	x x *****	3 x x	
Номер ноты	Нота: Голос	0—127 *****	0—127 0—127	
Velocity	Нота звучит Нота не звучит	o 9nH,V=1-127 x (9nH,V=0)	o 9nH,V=1-127 o(9nH,V=0; 8nH,V=0-127)	
После касания	клавиши аккорда	x x	x x	
Pitch Bend	(Изменение высоты)	x	o	
Изменение параметра	0 1 5 6 7 10 11 64 65 66 67 80 81 91 93 120 121 123	o o x o o x x o x o o x x o o o x o	o o o o o o o o o o o o o o o o o x o	Выбор банка Модуляция Время портаменто Ввод данных Громкость Панорамирование Выразительность Педаля сустейна Портаменто вкл/выкл Педаля сустейна Педаля сустейна Педаля мягкости Реверберация Хорус Уровень Реверб. Уровень хоруса Все звуки выкл. Перезапустить все Выкл. Все звуки
Изм. Программы	:true	o *****	o 0—127	
Системный эксклюзив		x	o	
Системные Общие	:позиция песни :выбор песни :настройка	x x x	x x x	
Системные в реал. вр.	:Часы :Команды	o x *1	x x	
Сигналы Аух	:LOCAL ВКЛ/ВЫКЛ :Активный режим Перезапуск	x x x	x o x	
Прим. 1*	Когда воспроизводится аккомпанемент, передается FAN-сигнал. При остановке аккомпанемента передаётся FCH-сигнал.			

- Mode 1: OMNI ON, POLY
- Mode 2: OMNI ON MONO

- Mode 3: OMNI OFF, POLY
- Mode 4: OMNI OFF, MONO

- x: NO
- o: YES